

best
Q · C · E

貝斯特時尚廚電



感應爐說明書

best 要成為您的家庭生活中心：親子互動、溫馨歡樂和諧、健康無油煙、便利快速 享受健康、優雅的生活

早餐瀟灑著咖啡與麵包香氣，放學總有著輕食點心等候，假日是親子一同討論食譜的好時光，節慶則招呼著親朋好友相聚作客…，所有歡樂、溫馨、美好的生活片刻都在廚房誕生，美味消弭了所有距離，料理是最好的情感連結橋樑，best所打造的餐廚天地就是一個新時代的家庭中心。

廚房從舊世代的昏暗陳舊、豪宅時期的華麗裝飾、如今又回歸至生活重心，人們開始重視廚房坪數大小、色彩與實用性，期待著一個美麗好用的烹飪天地，可以在此盡情專研創意食譜，用美味滿足每張渴望的嘴、更能為一家的健康把關，因此現代廚房的設計重點除了動

線與風格外，烹飪家電的選擇更值得用心，優質商品不僅好用便利、亦能創造無油煙的理想環境，即使在開放式廚房天天開伙下廚，依舊維持居家的清爽明亮，「在廚房作菜」也是件優雅從容的享樂事。

盡享美食是生活的一大享受，best所推出的一系列廚房家電：環保排油煙機、嵌式多功能3D旋風烤箱/多功能蒸烤爐/爐具/Espresso咖啡機/洗碗機/雙溫冷藏酒櫃/電器收納櫃及獨立式洗碗機，就是鼓勵每個人在家料理，無論是豐盛佳餚或輕食小點、香濃飲點或芳香佳釀，一人獨享可以，呼朋引伴也適合，品嚐一道道用心滿點的親手美味，幸福在「家」是如此的親近可得。





產品介紹

◎I2850 感應爐



顏色：黑色玻璃 / 不鏽鋼框設計

尺寸：29.2X51.4cm

電壓：220V / 60Hz

額定消耗功率：3600W

RΦ200 2450W

FΦ160 1150W

配件：清潔刮刀、清潔用品(選配)

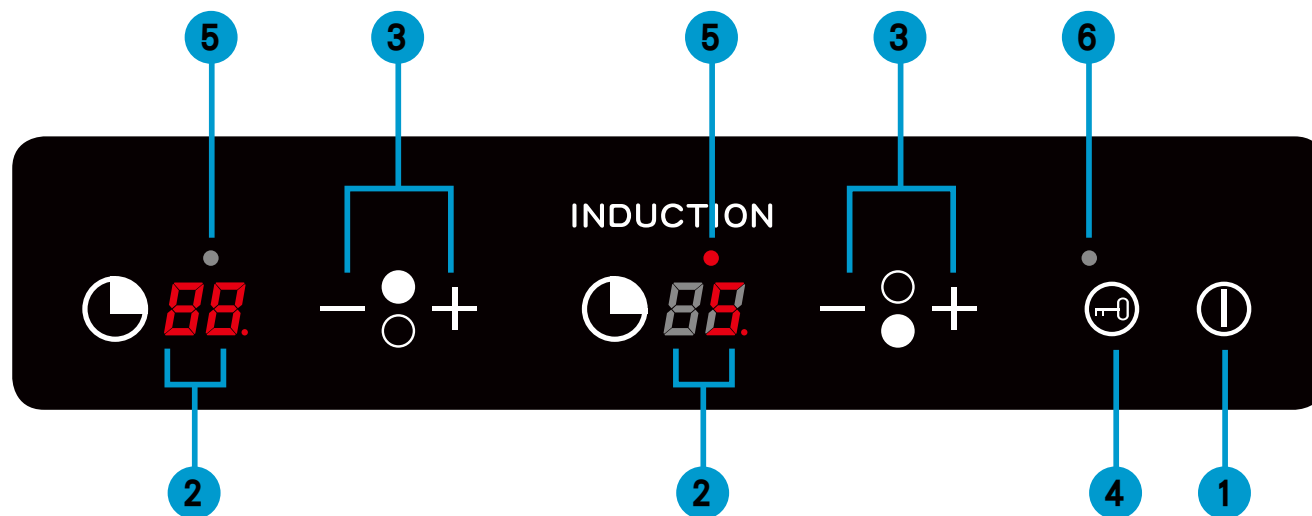
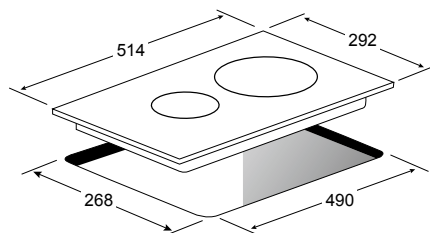

1. 電源 開/關 鍵
2. 火力段數及時間顯示器
3. 加熱區火力及時間 減少/增加 鍵
4. 安全鎖
5. 加熱區烹飪時間指示燈，計時器指示燈
6. 安全鎖指示燈



電源 開 / 關

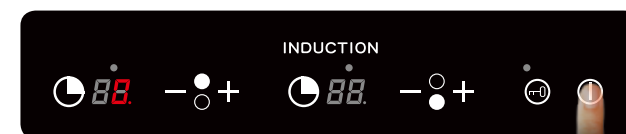

1. 開啟 / 關閉感應觸控同一鍵。
2. 開啟電源(1)，加熱區顯示器出現“0”。
3. 若開啟7秒鐘沒有操作任何鍵，電源會自動關閉。

選擇加熱區火力大小



開啟加熱區步驟如下：(須在10秒內完成)

觸控(1)或(2)加熱區之“+”或“-”鍵選擇火力段數。

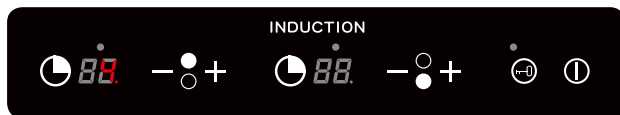

顯示：1最小火力~9最大火力。

計時器設定



當感應爐關閉時或另一區未使用時：

1. 觸控開啟鍵(1)。(關機時)
2. 觸控時鐘鍵(2)。
3. 觸控“+”或“-”鍵(3)設定所需時間，(最長可設99分鐘)。
4. 此小點(4)亮起表示設定好計時器時間。
5. 解除時間設定：觸控“-”鍵(3)時間到“0”即可。

烹煮時間設定



設好火力段數後

1. 觸控時鐘鍵(1)顯示器出現“00”。



2. 觸控“+”或“-”鍵(2)設定所需烹煮時間，(最長可設99分鐘)。

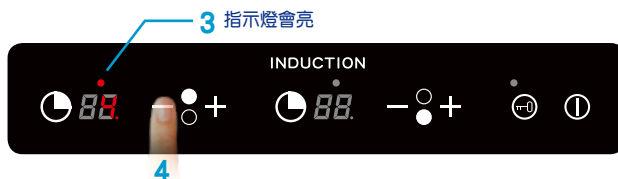

3. 火力段數指示燈(3)亮起表示已設定烹煮時間。
4. 約5秒會開始進行烹煮，時間結束。蜂鳴響提醒烹煮完成，約2分鐘聲響結束後自動關閉功能及電源。

解除烹煮時間設定：觸控“-”鍵(4)時間到“0”即可。

關閉加熱區

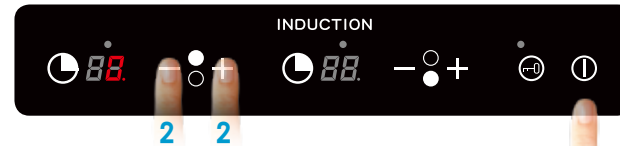

方式1. 觸控“-”鍵(1)減少火力段數到“0”，30秒後加熱區將自動關閉。

2. 同時觸控“+”和“-”鍵(2)顯示器會出現“0”，10秒後加熱區電源將立刻關閉。

3. 按開啟 / 關閉鍵(3)即可直接關閉。

未放置烹飪鍋具警示

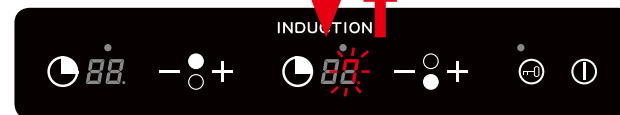

爐面上未放置烹飪鍋具時，顯示器會顯示火力段數“數字”與“U”交互閃爍警示，加熱區也不會有加熱動作。

安全鎖

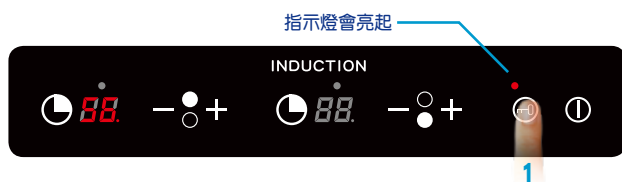

使用“安全鎖”會將全部的按鍵鎖住是為了預防小孩不小心觸碰到。

1. 觸控  (1)，指示燈亮起表示功能已經啟動。

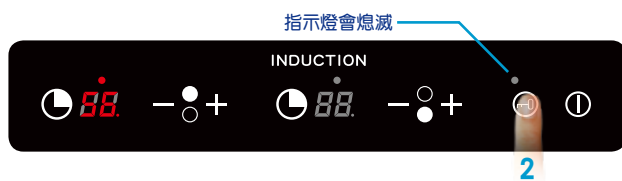

2. 解除安全鎖功能，只要再觸控(2)一秒安全鎖指示燈會熄滅。

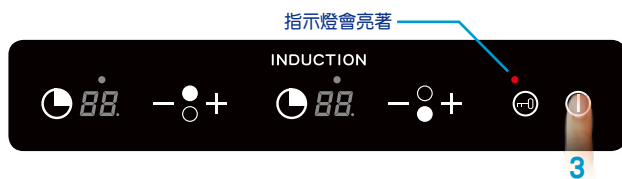

3. 已啟動安全鎖若直接關閉電源，指示燈仍會亮著。

再次開啟電源(3)後，須解除安全鎖功能才能正常操作。

**注意：必須解除安全鎖才能設定及操作感應爐。
(除了開關鍵)**





產品介紹

◎IH2860 感應爐

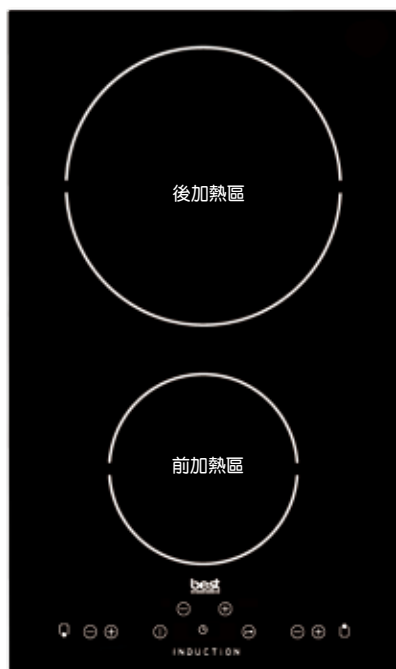

顏色：黑色玻璃

尺寸：30×50.5cm

電壓：220V / 60Hz

額定消耗功率：4800W

後區 3000W

前區 1800W

配件：清潔刮刀、清潔用品(選配)

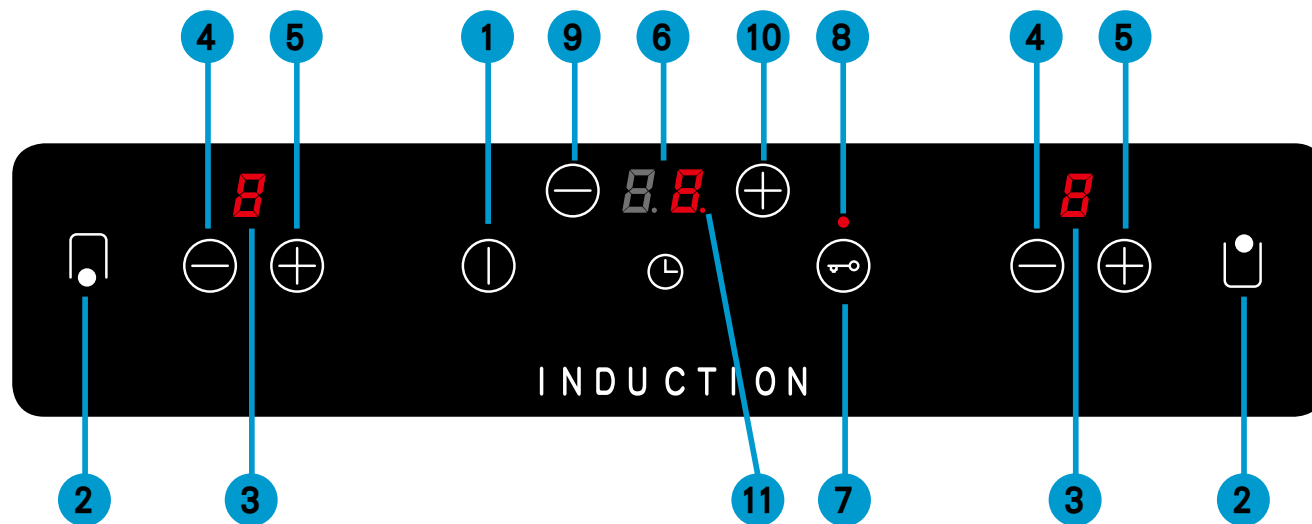
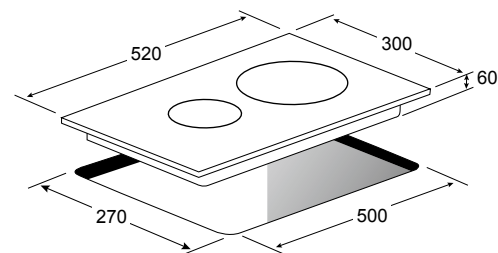

- | | |
|----------------|------------|
| 1. 電源開/關鍵 | 7. 安全鎖 |
| 2. 加熱區指示 (無法按) | 8. 安全鎖指示燈 |
| 3. 火力段數顯示器 | 9. 時間減少鍵 |
| 4. 火力減少鍵 | 10. 時間增加鍵 |
| 5. 火力增加鍵 | 11. 秒數倒數顯示 |
| 6. 時間顯示器 | |



電源 開/關

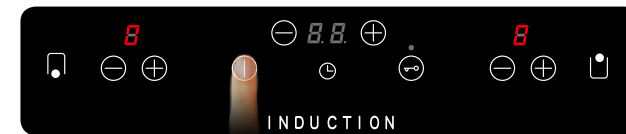

1. 開啟/關閉感應觸控同一鍵，長按(1)鍵一秒並聽到嗶聲，面板即開啟。
2. 若開啟10秒鐘沒有操作任何鍵，電源會自動關閉。

注意：機器於如下情況時會自動開啟安全鎖。

1. 機器安裝後，插上電源，首次操作。
 2. 拔除電源線後，重新插上。
- 請解除安全鎖，步驟依P.7，再行使用。



選擇加熱區及火力大小



開啟加熱區步驟如下：(需在10秒內完成)

- 1.如欲使用前加熱區，請直接觸控左方火力段數“+”或“-”鍵(1)調整火力段數
- 2.如欲使用後加熱區，請直接觸控右方火力段數“+”或“-”鍵(1)調整火力段數
(顯示：1最大火力-P最大火力)

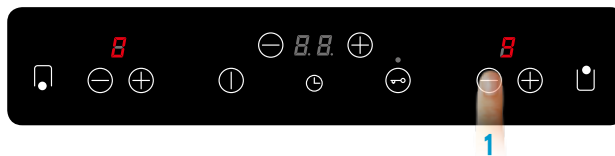

- 3.快速加熱：電源開啟後，火力段數顯示器顯示“0”，如要使用後區，可按右邊“-”鍵(1)直達最大火力“9”，再按“+”鍵(2)至火力“P”，快速加熱持續10分鐘後會自動轉成火力段數9；前區反之亦然。

如果烹煮區要設定烹煮時間，請依照P.8的「烹煮時間設定」步驟，設定完成後再設火力段數。



關閉加熱區



- 1.請直接觸控“-”(1)將火力調至“0”，加熱區將自動關閉。



- 2.快速關閉：同時觸控“-”和“+”(2)，可將火力顯示調至“0”，即可關閉。



- 3.請留意烹煮區溫度過高時顯示“H”，表示此時感應爐加熱區溫度高小心燙傷，當加熱區溫度降到安全溫度時，“H”將會消失。



未放置烹飪鍋具警示

(已設定火力段數)



爐面上未放置烹飪鍋具時，顯示器會顯示出段數“數字” & “U” 輪流閃爍警示，加熱區也不會有加熱動作。



關機



1. 請觸控開關鍵(1)，聽到“嗶”聲後，表示此感應爐已關閉。
2. 當火力段數顯示器顯示“H”時，表示感應爐加熱區仍高溫中，請小心燙傷。



安全鎖

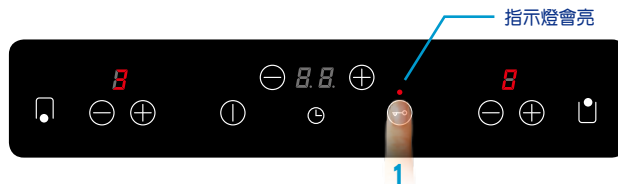

此按鍵是為了預防孩童誤觸的安全裝置。

1. 長按安全鎖(1) 1秒，“嗶”聲後及指示燈亮表示安全鎖已啟動。再長按安全鎖(1) 1秒，“嗶”聲後及指示燈熄即可關閉安全鎖功能。

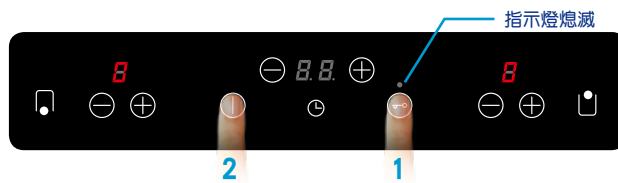

2. 關機時也可使用安全鎖。當安全鎖啟動，若欲開啟感應爐，請先將安全鎖(1)解除後方可操作開關機鍵(2)。



安全自動關機設計

此設計為了預防忘了關閉烹煮及保護過長使用的加熱區，此功能會自動於一段時間後減少火力或直接關機。

*相對應的安全自動關機時間表格如下：

火力段數	安全自動關機時間
0	10小時
1	10小時
2	10小時
3	10小時
4	10小時
5	10小時
6	10小時
7	10小時
8	10小時
9	10小時
P	10分鐘後跳回第9段



烹煮時間設定

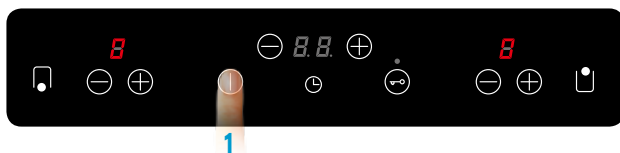

1.開機(1)



2.按時間 增加/減少 鍵(2)



3.兩邊顯示器均會顯示“E”，即可選擇欲使用哪個加熱區。

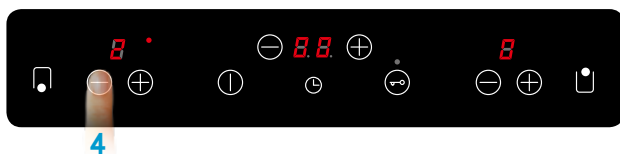

4.以使用前加熱區為例，請於10秒內，按火力“+”或“-”鍵(4)，設定所需火力。所選定的加熱區，火力右上角會有紅點出現。



5.再按時間“+”或“-”鍵(5)，設定烹煮時間。

6.當計時結束，蜂鳴聲將會響起，觸控火力“+”或“-”鍵，即可取消蜂鳴聲。

注意：一次只能設定一個加熱區的烹煮時間，無法兩區都設定。

完成烹煮時間設定：除了“+”或“-”鍵外，切勿觸控到其他按鍵，避免停止加熱區的烹煮時間設定。





產品介紹

IH540 感應爐

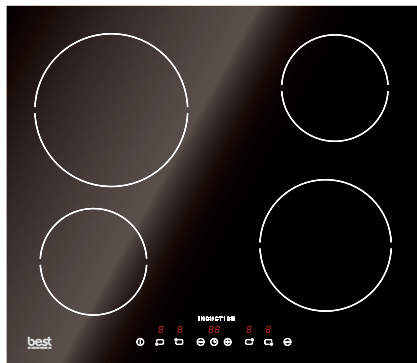

顏色：黑色玻璃

尺寸：60 × 50.5cm

電壓：220V / 60Hz

額定消耗功率：6950W

左上區：Φ21cm 2300W

左下區：Φ14.5cm 1400W

右上區：Φ14.5cm 1400W

右下區：Φ18cm 1850W

配件：清潔刮刀、清潔用品（選配）

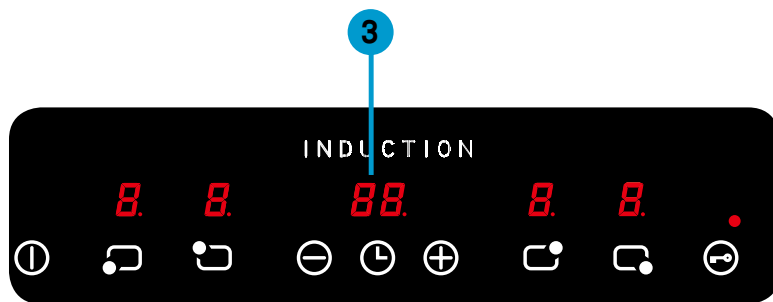
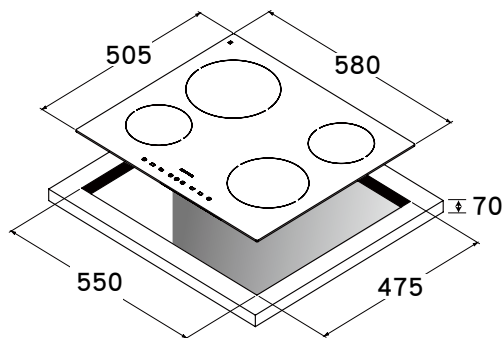

1. 電源開/關鍵

2. 加熱區選擇鍵

3. 火力段數顯示器*

4. 火力&時間 減少鍵

5. 火力&時間 增加鍵

6. 時間顯示器

7. 秒數倒數顯示*

8. 安全鎖

9. 安全鎖指示燈*

*開機或使用此功能才會顯示。



電源 開/關



1. 開啟/關閉觸控同一鍵，長按(1)鍵一秒，面板即開啟。

2. 嗶一聲後，火力段數顯示器會顯示“-”。

3. 若開啟10秒鐘沒有操作任何鍵，電源會自動關閉。

4. 即使安全鎖啟用中，關閉鍵(1)也可操作。



選擇加熱區及火力大小



1. 選擇欲操作之加熱區，請觸控加熱區選擇鍵(1)，對應火力段數顯示器會顯示數字“0”。



2. 觸控“+”或“-”鍵調整火力段數。該區火力段數顯示器將顯示火力段數，指示燈會亮起。
(顯示：1最小火力~P最大火力)



快速加熱：當欲選加熱區開啟後，顯示器顯示“0”時，可按“-”鍵使火力直達段數“9”，再按“+”鍵至火力P，快速加熱持續10分鐘後會自動轉成火力段數9。

要取消快速加熱，可以按“-”鍵，使火力退回“9”。

如果加熱區溫度太高，「快速加熱」會自動關閉。



瑞士火鍋(巧克力鍋、起司鍋)烹煮功能：當欲選加熱區開啟後，選擇火力段數1，再按下“-”鍵(4)讓顯示器顯示“□”即可。四區可依序啟動



烹煮時間設定



1. 請觸控加熱區選擇鍵(1)選擇欲定時之加熱區。
2. 請觸控“-”或“+”按鍵(2)調整火力。

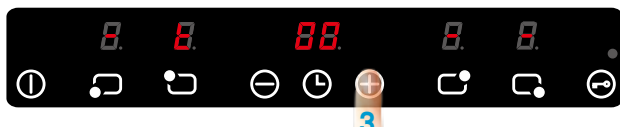

3. 請觸控時間設定鍵(3)，啟動功能鍵後時間顯示器會顯示“00”，加熱區顯示“上”。
一般時間歸零：持續按“-”，直到歸零。
快速時間歸零：同時按“-”和“+”時間會歸零“00”。

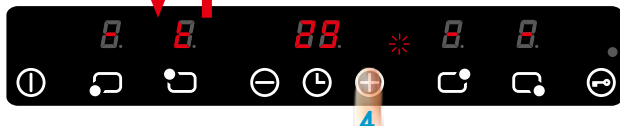

4. 時間設定可觸控按鍵“-”或“+”(4)來調整欲烹飪之時間。
5. 當時間顯示器停止閃爍時，加熱區上方的火力段數顯示器會顯示火力段數“數字”與“上”交互閃爍，此時，表示定時功能已開始倒數。
6. 當剩餘時間為1分鐘時，時間顯示器將改為60秒倒數。
7. 當所設定之時間停止時，加熱區會自動關閉，蜂鳴將會響起，觸控“-”或“+”即可取消蜂鳴聲。



安全自動關機設計

為了預防忘了關閉烹煮及保護過長使用的加熱區，此功能會自動於一段時間後減少火力或直接關機。

*相對應的安全自動關機時間表格如下：

火力段數	安全自動關機時間
上	8小時
0	0小時
1	8小時
2	5小時
3	4小時
4	4小時
5	3小時
6	3小時
7	2小時
8	2小時
9	1小時
P	10分鐘



關閉加熱區



正常關閉：

1. 選擇欲關閉之加熱區，觸控加熱區選擇鍵(1)。
2. 請觸控“-”鍵(2)，將火力顯示調整至“0”後，加熱區將自動關閉。



快速關閉：

同時觸控“-”和“+”，可將火力顯示調至“0”，即可關閉。



請留意烹煮區溫度過高時顯示“H”，表示此時感應爐加熱區溫度高小心燙傷，當加熱區溫度降到安全溫度時，“H”將會消失。



未放置烹飪鍋具警示

(已設定火力段數)



爐面上未放置烹飪鍋具時，顯示器會顯示出段數功能“L”與“U”交互閃爍警示，加熱區也不會有加熱動作。



安全鎖



此按鍵是為了預防孩童誤觸的安全裝置。

1. 長按安全鎖(1)至少2秒，“嗶”聲後表示安全鎖已啟動。再長按安全鎖(1)1秒，即可關閉安全鎖功能。



2. 關機時也可使用安全鎖。當安全鎖啟動，若欲開啟感應爐，請先將安全鎖(1)解除後方可操作開關機鍵(2)。



產品介紹

◎IH730 感應爐

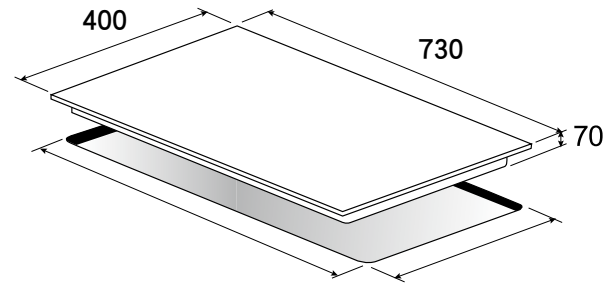
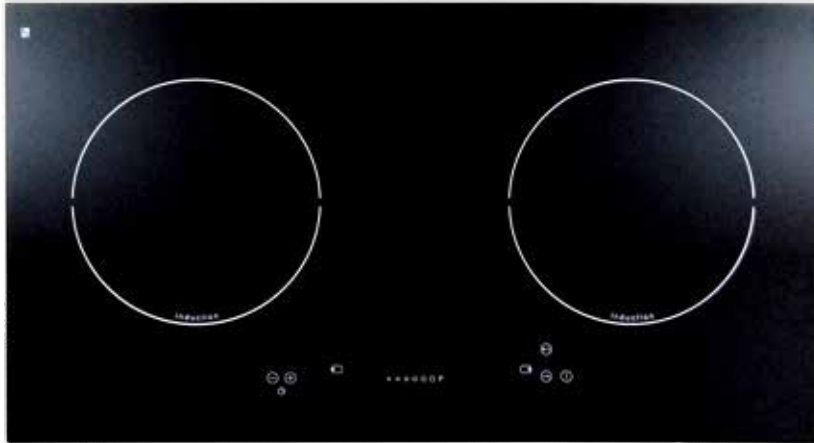

顏色：黑色玻璃

尺寸：73 × 40cm

電壓：220V / 60Hz

額定消耗功率：3800W

左區：Φ21cm 2000W

右區：Φ21cm 1800W

配件：清潔刮刀、清潔用品（選配）

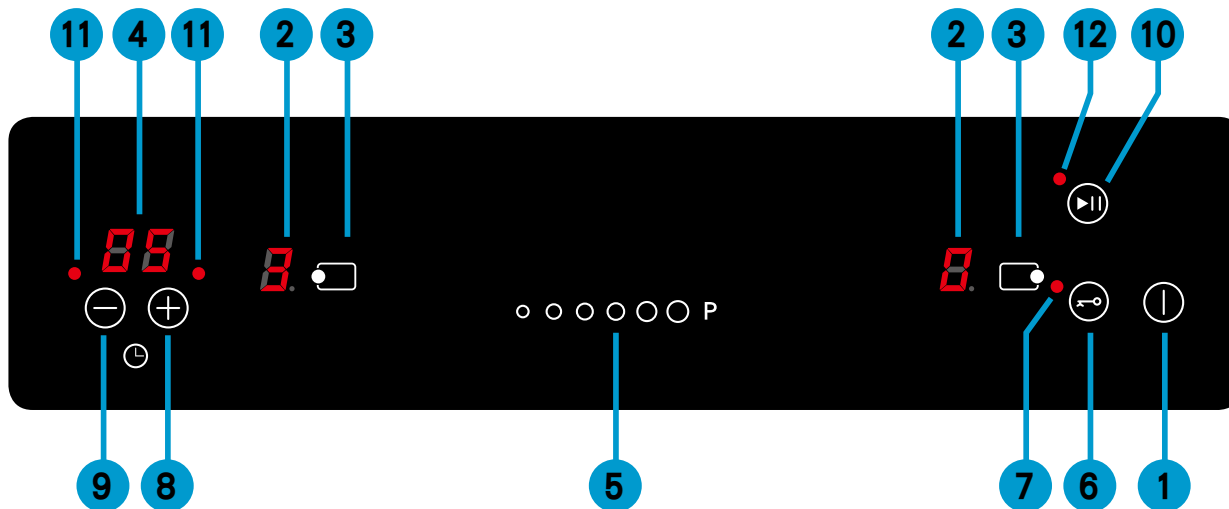

- 1. 電源 開/關鍵
- 2. 火力段數顯示器
- 3. 加熱區選擇鍵
- 4. 時間顯示器
- 5. 滑動式
火力增/減設定鍵

- 6. 安全鎖
- 7. 安全鎖指示燈
- 8. 時間減少鍵
- 9. 時間增加鍵
- 10. 烹煮暫停/開始鍵
- 11. 加熱區時間顯示指示燈
- 12. 烹煮暫停指示燈

電源 開/關



1. 開啟/關閉觸控同一鍵，長按(1)鍵一秒，面板即開啟。
2. 「嗶」聲響起，火力段數顯示器顯示兩個“0”。
3. 若開啟10秒鐘內沒有操作任何鍵，電源會自動關閉(若任一個按鍵按壓超過10秒鐘，電源也會自動關閉)。

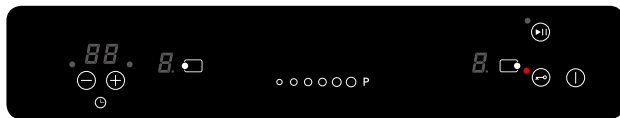

※在如下狀況下，感應爐會自動啟動安全鎖功能。

1. 機器安裝後，插上電源，首次操作。
 2. 拔除電源線後，重新插上。
- 請先依解除安全鎖設定後，再行使用。

選擇加熱區及火力大小



開啟加熱區步驟如下：(須在10秒內完成)

1. 觸控加熱區選擇鍵(1)，該加熱區的火力段數顯示器維持顯示(0)，表示該加熱區可設定火力段數；未被選擇的加熱區，其火力段數顯示器會顯示小數點。

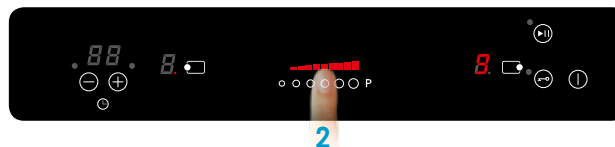

2. 左右滑動或按壓滑動式火力段數增/減設定鍵(2)設定所欲火力段數。火力段數顯示器及中間的火力段數將顯示對應的“數字及格數”。



3. 10秒內再設定另一加熱區鍵或10秒鐘內無操作按鍵，即確定所設定的第一個加熱區的火力段數，第一個加熱區以該火力段數開始運作。

顯示：1最小火力-9以及P(快速加熱)

如設定火力段數P，即為快速加熱功能，加熱區將以最大火力加熱10分鐘，10分鐘後嗶聲響起，加熱區降回火力段數9繼續加熱。

計時器設定/解除



設定

1. 觸控時間“+”或“-”鍵(1)設定所需時間，時間的左或右小數點(對應左或右加熱區)閃爍，(時間設定從1到99分鐘。)

※快速設定時間：

長按“+”鍵或

長按“-”鍵可以從99分鐘遞減設定

※10秒內未設定時間，計時功能自動關閉

2. 設定完成，5秒內未按任何按鍵或再按一次加熱區鍵，開始進行計時倒數功能。

解除

觸控“-”鍵調整計時時間為“00”或是同時觸控“+”以及“-”鍵自動歸零。



烹煮時間設定/修改/解除

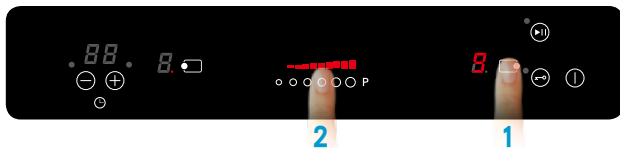

設定

- 1.請觸控加熱區選擇鍵(1)選擇欲定時之加熱區。
- 2.左右滑動或按壓滑動式火力段數增/減設定鍵(2)設定所欲火力段數。



- 3.觸控“+”或“-”鍵(3)設定所需時間，時間的左或右小數點(對應左或右加熱區)閃爍，(時間設定從1到99分鐘。)

※快速設定時間:長按時間增減鍵“+”或“-”鍵可以從99分鐘開始扣設定時間

- 4.設定完成，5秒內未按任何按鍵或再按一次加熱區鍵，第一個加熱區的烹煮時間開始進行倒數。

- 5.當剩餘時間為1分鐘時，時間顯示器將改為60秒倒數。

- 6.當所設定之時間停止時，加熱區會自動關閉，蜂鳴聲將會響起，觸控“+”或“-”鍵即可取消蜂鳴聲。

※10秒內未設定時間，烹煮時間設定功能自動關閉。

修改

烹煮時間倒數後，仍可隨時按加熱區鍵，再觸控時間增減鍵“+”或“-”鍵調整烹煮時間。

解除

觸控“-”鍵調整烹煮時間為“00”或是同時觸控“+”以及“-”鍵。

※如設定兩個加熱區的烹煮時間設定：時間顯示器會優先顯示較短的烹煮時間及時間的左或右小數點閃爍。

※查看另一區的烹煮時間設定：觸控另一加熱區選擇鍵，時間顯示器會顯示較長的烹煮時間及時間的左或右小數點閃爍。



烹煮暫停/開始鍵



感應爐在加熱過程中暫時停止運作，讓使用者可以臨時接聽電話、短暫離開及方便清潔爐面，而不用更改原本烹調設定。

- 1.觸控暫停/開始鍵(1)，暫停指示燈亮閃爍，加熱區火力段數顯示器進入數字“0”迴圈，感應爐雙加熱區運作已暫停。



※啟動烹煮暫停功能超過10分鐘，感應爐即自動關機。

※啟動烹煮暫停功能過程中將無法啟動安全鎖功能。

- 2.觸控暫停/開始鍵，暫停指示燈滅，感應爐恢復原本烹煮設定繼續運作。

安全鎖



此按鍵是為了預防孩童誤觸的安全裝置。

1. 長按安全鎖(1)至少2秒,“**嗶**”聲後表示安全鎖已啟動。再長按安全鎖(1)1秒,即可關閉安全鎖功能。



2. 關機時也可使用安全鎖。當安全鎖啟動,若欲開啟感應爐,請先將安全鎖(1)解除後方可操作開關機鍵(2)。

※當感應爐為電源**開啟**狀態下使用,除了電源鍵(off)或是安全鎖鍵,所有按鍵都無法操作。

※當感應爐為電源**關閉**狀態下使用,除了安全鎖鍵,所有按鍵都無法操作。

※當電源是關閉的狀態,為了節省能源,安全鎖指示燈在上鎖5秒後熄滅,若要操作感應爐,請先解除感應爐安全鎖設定。

餘熱顯示



感應爐關閉時,火力段數顯示器顯示“**H**”,表示感應爐加熱區溫度高小心燙傷。
當加熱區溫度降到安全溫度時,“**H**”將會消失。
(高溫時請勿作清潔保養維護)

安全自動關機設計

為了預防忘了關閉烹煮及保護過長使用的加熱區,此功能會自動於一段時間後減少火力或直接關機。

*相對應的安全自動關機時間表格如下:

火力段數	安全自動關機時間(小時)
1	10
2	5
3	5
4	4
5	3
6	2
7	2
8	2
9	1
P	10 分鐘後跳回 9



產品介紹

◎IH740 感應爐

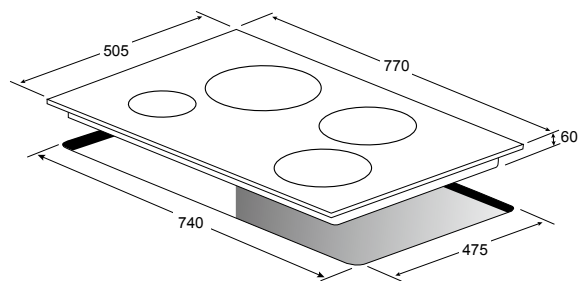
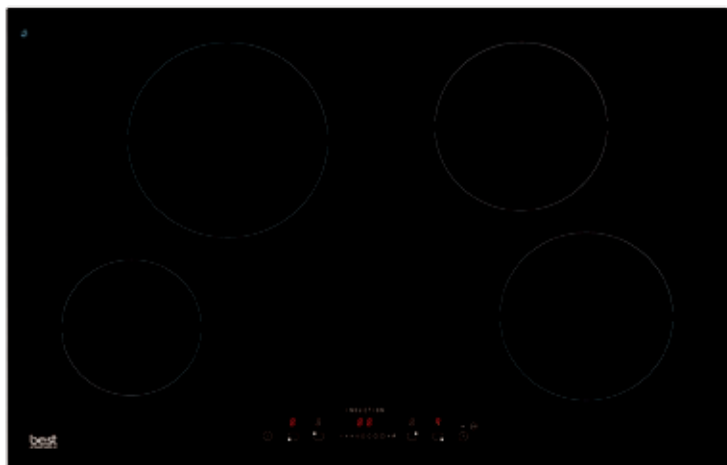

顏色：黑色玻璃

尺寸：77 × 50.5cm

電壓：220V / 60Hz

額定消耗功率：9200W

左後區：Φ21cm 3000W

左前區：Φ14.5cm 1800W

右區兩口：Φ18cm 2200W

配件：清潔刮刀、清潔用品（選配）

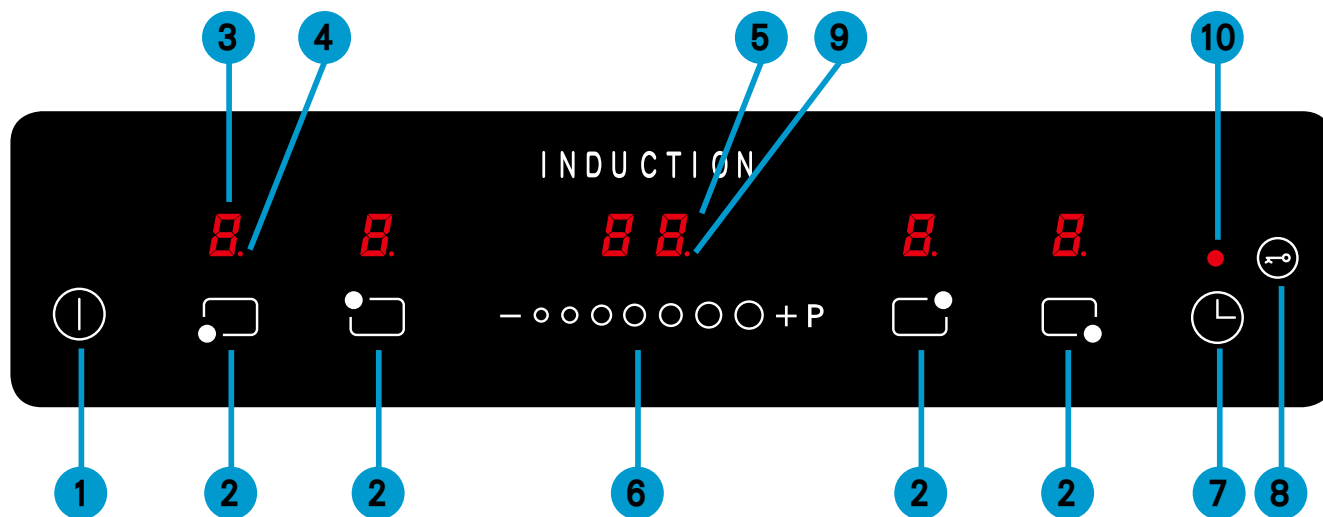

- 1. 電源開/鍵
- 2. 加熱區選擇鍵
- 3. 火力段數顯示器*
- 4. 火力段數顯示指示燈*
- 5. 時間顯示器
- 6. 滑動式火力及時間增/減設定鍵
- 7. 時間及安全鎖選擇設定鍵
- 8. 安全鎖指示圖
- 9. 時間設定顯示指示燈*
- 10. 安全鎖指示燈*

⌚ 7. 短按：時間選擇設定鍵。
長按：安全鎖設定鍵（至少2秒）。

*開機或使用此功能才會顯示。

電源 開/關

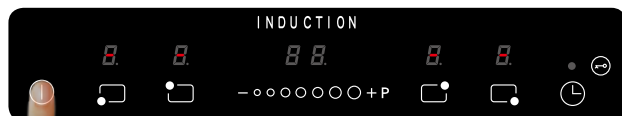

1. 開啟/關閉觸控同一鍵，長按(1)鍵一秒，面板即開啟。
2. 嗶一聲後，火力段數顯示器會顯示“-”。
3. 若開啟10秒鐘沒有操作任何鍵，電源會自動關閉。
4. 即使安全鎖啟用中，關閉鍵(1)也可操作。

選擇加熱區及火力大小



1. 選擇欲操作之加熱區，請觸控加熱區選擇鍵(1)，選擇後火力段數顯示器會顯示數字“0”。

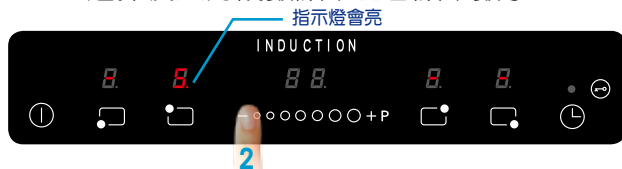

2. 請以滑動方式觸控(2)調整火力段數。該區火力段數顯示器將顯示火力段數，指示燈會亮起。(顯示：0最小火力~9最大火力)



3. 請按滑動區“+”鍵(3)至少2秒，即可直達最大火力9。



4. 快速加熱：當火力達到9後，顯示器顯示“9”時，可按“+”(4)鍵直達最大火力“9”，再按“+”鍵至火力P，快速加熱持續10分鐘後會自動轉成火力段數9。

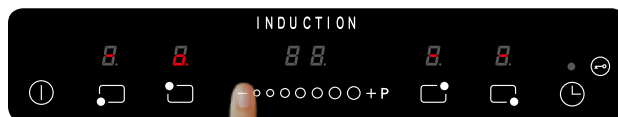

5. 瑞士火鍋烹煮功能：當欲選加熱區開啟後，選擇火力段數1，再按下“-”鍵(5)讓顯示器顯示“”即可。(適用於特定機型)

關閉加熱區

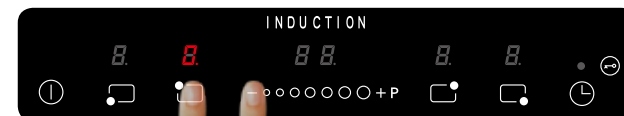

1. 選擇欲關閉之加熱區，觸控加熱區選擇鍵(1)
2. 請滑動按鍵(2)，將火力顯示調整至“0”後，加熱區將自動關閉。(快速關閉：請按滑動區“-”鍵(2)2秒，可將火力顯示調至“0”，即可關閉。)

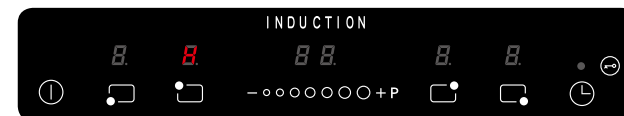

3. 請留意烹煮區溫度過高時顯示“H”，表示此時感應爐加熱區溫度高小心燙傷，當加熱區溫度降到安全溫度時，“H”將會消失。



未放置烹飪鍋具警示

(已設定火力段數)



爐面上未放置烹飪鍋具時，顯示器會顯示出段數功能“U”與“⚡”交互閃爍警示，加熱區也不會有加熱動作。



安全鎖

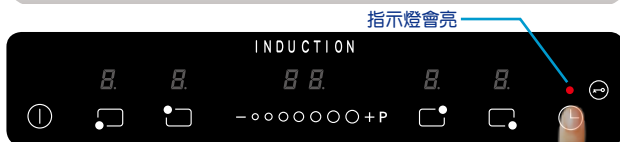

此按鍵是為了預防孩童誤觸的安全裝置。

1.長按安全鎖(1)至少2秒，“嗶”聲後表示安全鎖已啟動。再長按安全鎖(1)1秒，即可關閉安全鎖功能。



2.關機時也可使用安全鎖。當安全鎖啟動，若欲開啟感應爐，請先將安全鎖(1)解除後方可操作開關機鍵(2)。



烹煮時間設定

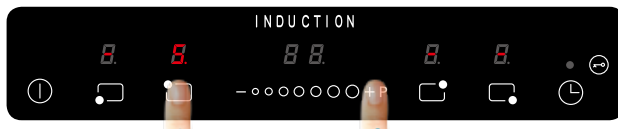

1.請觸控加熱區選擇鍵(1)選擇欲定時之加熱區。
2.請滑動“-”或“+”按鍵(2)調整火力

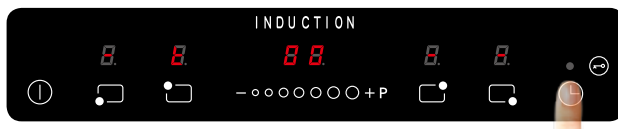

3.請觸控時間設定鍵(3)，啟動功能鍵後時間顯示器會顯示“00”，加熱區顯示“⚡”。

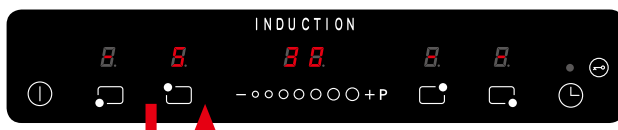

4.時間設定可滑動按鍵“-”或“+”(4)來調整欲烹飪之時間。
5.當時間顯示器開始閃爍時，加熱區上方的火力段數顯示器會顯示火力段數“數字”與“⚡”交互閃爍，此時，表示定時功能已開始倒數。

6.當剩餘時間為1分鐘時，時間顯示器將改為60秒倒數。

7.當所設定之時間停止時，加熱區會自動關閉，蜂鳴將會響起，觸控“+”或“-”即可取消蜂鳴聲。

※請注意觸控⌚設定鍵2秒將會啟動安全鎖。



安全自動關機設計

為了預防忘了關閉烹煮及保護過長使用的加熱區，此功能會自動於一段時間後減少火力或直接關機。

*相對應的安全自動關機時間表格如下：

火力段數	安全自動關機時間
0	0小時
1	8小時
2	5小時
3	4小時
4	4小時
5	3小時
6	3小時
7	2小時
8	2小時
9	1小時
10	10分鐘



產品介紹

◎IH930 感應爐

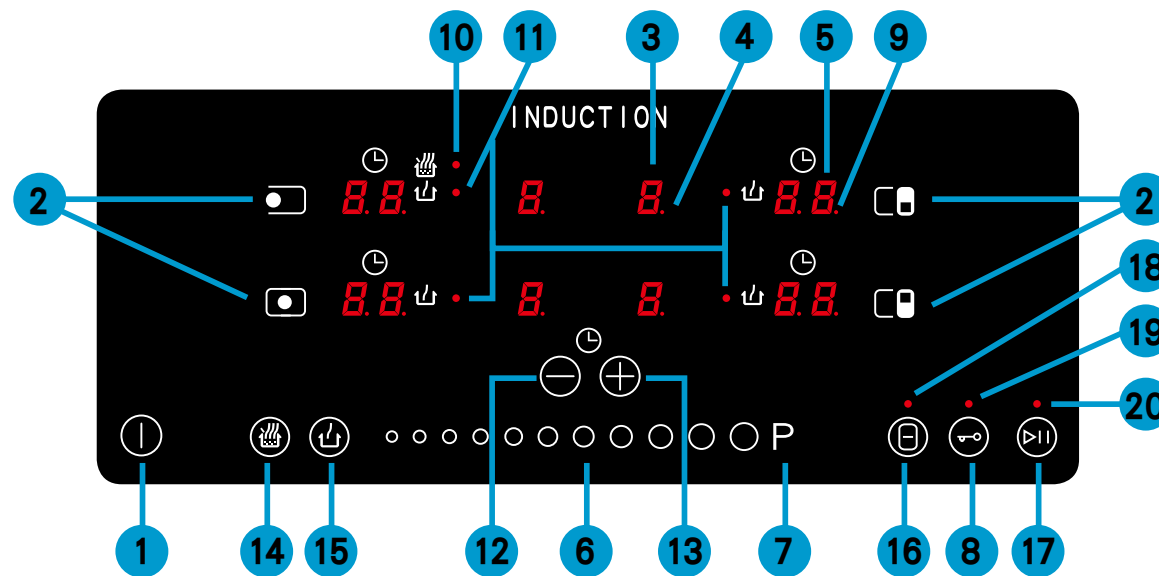
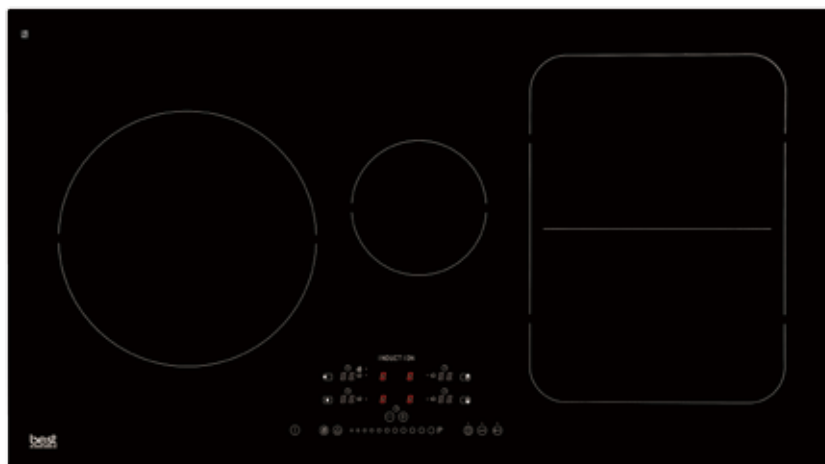

顏色：黑色玻璃

尺寸：90 × 50.5cm

電壓：220V / 60Hz

額定消耗功率：7400W

中區：Φ14.5cm 1800W

左區：Φ28cm 3100W

右區：(19.2/19.2)×28cm 2500W

配件：清潔刮刀、清潔用品(選配)

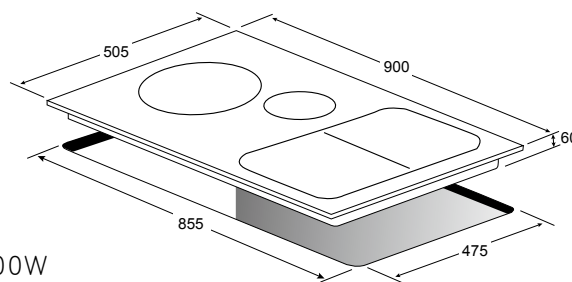

- | | |
|--------------------|----------------|
| 1. 電源開/關鍵 | 11. 保溫顯示指示燈 |
| 2. 加熱區指示圖 | 12. 時間減少鍵 |
| 3. 加熱區欲選擇鍵和火力段數顯示器 | 13. 時間增加鍵 |
| 4. 火力段數顯示指示燈 | 14. 自動烹飪鍵 |
| 5. 時間顯示器 | 15. 保溫鍵 |
| 6. 滑動式火力增/減設定鍵 | 16. 全區啟動鍵 |
| 7. 直達最大火力 | 17. 烹飪暫停/開始 |
| 8. 安全鎖 | 18. 全區啟動鍵指示燈 |
| 9. 時間設定指示燈 | 19. 安全鎖指示燈 |
| 10. 自動烹飪顯示指示燈 | 20. 烹煮暫停/開始指示燈 |

電源 開/關

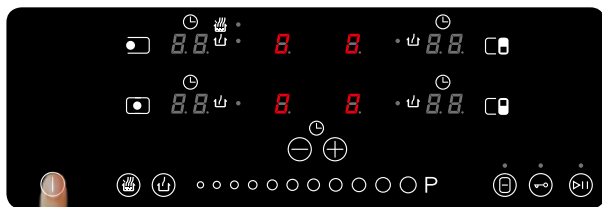

1. 開啟/關閉觸控同一鍵，長按(1)鍵一秒，面板即開啟。
嗶一聲後，火力段數顯示器會顯示“0”。

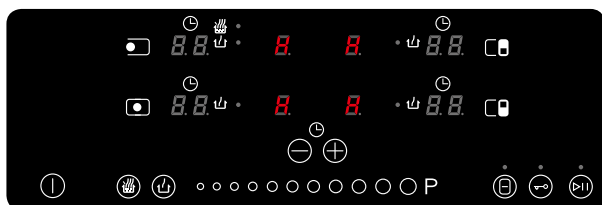

2. 如任何一個火力段數顯示器顯示“H”，表示此時感應爐加熱區溫度高小心燙傷。
3. 若開啟10秒鐘沒有操作任何鍵，電源會自動關閉。
4. 即使安全鎖啟用中，開關鍵(1)也可操作。

選擇加熱區及火力大小

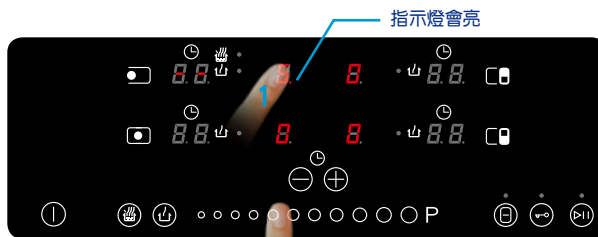

1. 選擇欲操作之加熱區，請觸控加熱區選擇鍵(1)。
2. 火力段數顯示指示燈亮起表示已選擇該加熱區。
3. 使用滑動式火力增減鍵(2)調整需火力大小。

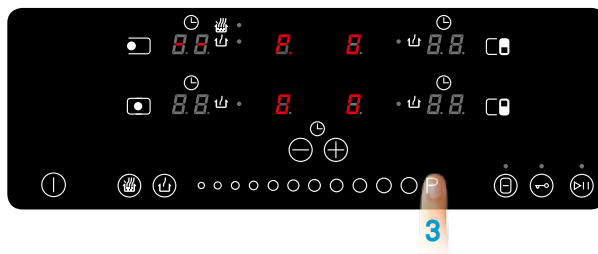

4. 請按滑動區中“P”鍵(3)，即可直達最大火力。
※最大火力僅能維持10分鐘，10分鐘後會降至第9段火力。

關閉加熱區

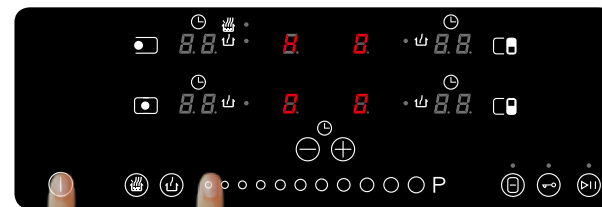

1. 使用滑動式火力增減鍵(1)，將火力段數顯示器調整至“0”。
2. 觸控電源開/關鍵(2)即可關閉全部加熱區。
3. 請留意烹煮區溫度過高時顯示“H”，表示此時感應爐加熱區溫度高小心燙傷，當加熱區溫度降到安全溫度時，“H”將會消失。



未放置烹飪鍋具警示

(已設定火力段數)

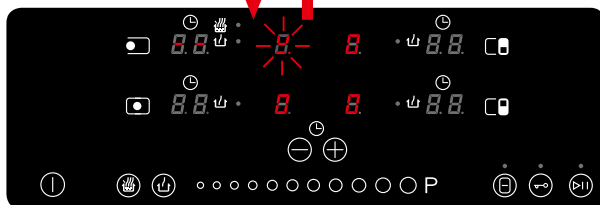
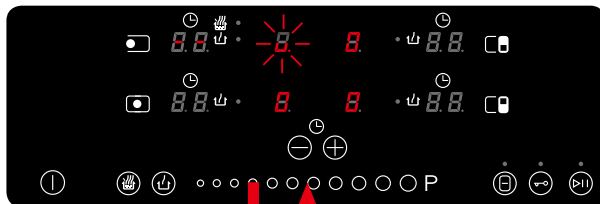

爐面上未放置烹飪鍋具時，顯示器會顯示出“U.”與“U.”交互閃爍警示，加熱區也不會有加熱動作。



安全鎖



此按鍵是為了預防孩童誤觸的安全裝置。

1. 觸控按鍵安全鎖(1)1秒，“嗶”聲後表示安全鎖已啟動。再長按安全鎖(1)1秒，即可關閉安全鎖功能。
2. 已啟動安全鎖若直接關閉電源，指示燈仍會亮著。



3. 關機時也可使用安全鎖。當安全鎖啟動，若欲開啟感應爐，請先將安全鎖(1)解除後方可操作開關機鍵(2)。



烹煮暫停/開始指鍵

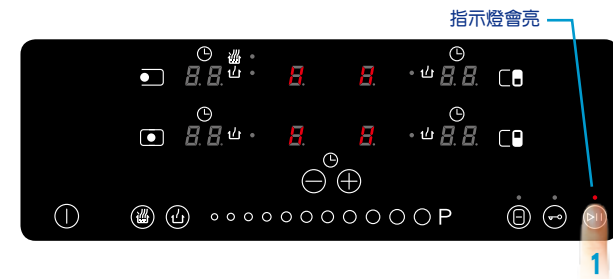

可觸控烹煮暫停開始鍵(1)啟用暫停功能，此時火力段數顯示器會顯示“//”，且烹飪暫停指示燈會亮起。

反之，可再觸控按鍵(1)使烹煮功能繼續。



保溫功能

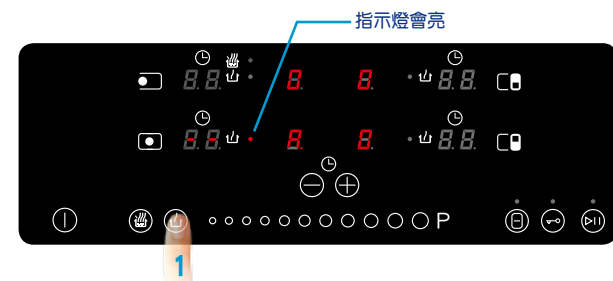

此功能可將每個加熱區上的料理進行保溫。

1. 選擇欲加熱區，再觸控保溫鍵(1)，出現“R.”保溫顯示指示燈將亮起。
2. 解除此功能，關閉此加熱區或調整火力段數即可。

自動烹飪功能

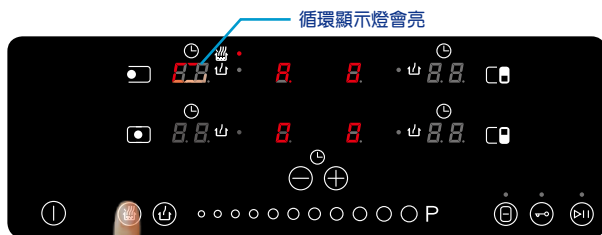

此功能是為了方便使用者在烹煮義大利麵、飯、水燉蛋...等食物。啟動此功能需使用鍋底底部與加熱區大小相似之鍋子，且僅能放至加熱區有自動烹飪  符號才能使用。

請倒入鍋子一半以上的常溫水，切記勿使用溫水或熱水，為了適當的使用此功能，在加熱的途中請勿再加入任何水並切勿使用鍋蓋蓋住。

1. 選擇欲加熱區，觸控自動烹飪鍵(1)，出現“**A**”自動烹飪指示燈將亮起。
2. 當第一聲“**嗶**”響後，此時將可以準備需放至鍋裡烹煮的食材。
3. 待30秒後，第二聲“**嗶**”將響起，此時請把準備好的食材放入鍋子裡。
4. 此時，您可以設定烹煮的時間，待啟動第三聲“**嗶**”響後，系統將會自動減少火力，保持慢火烹調至烹煮完成。
5. 解除此功能，關閉此加熱區或調整火力段數即可。

※切勿使用此功能烹煮非水煮料理，切勿放油，避免起火之可能性。

全區啟動

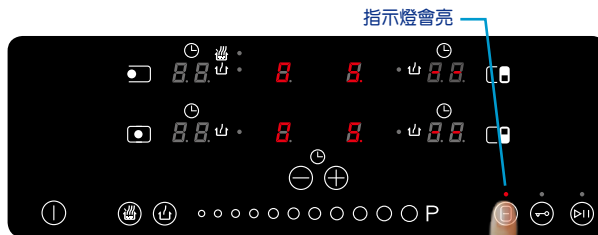

1. 請觸控全區啟動鍵(1)啟動此功能，同時時間設定指示燈將亮起，加熱區會呈現預設值火力5。
2. 欲要取消此功能，再觸控一次全區啟動鍵(1)，即可取消。

計時設定

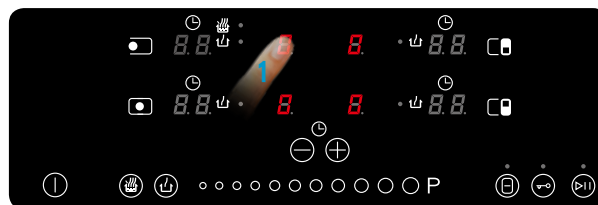

1. 選擇欲定時之加熱區，請觸控加熱區選擇鍵(1)。

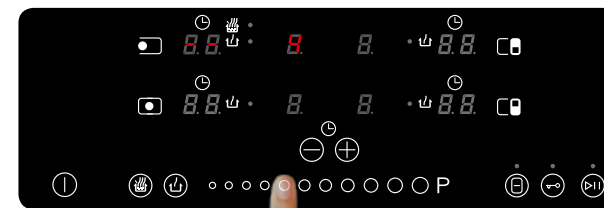

2. 滑動火力鍵(2)調整火力，時間顯示器將會顯示“--”。

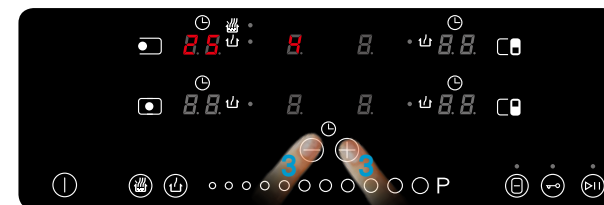

3. 觸控按鍵“-”或“+”(3)來調整欲烹飪之時間。(可設定1-99分鐘)

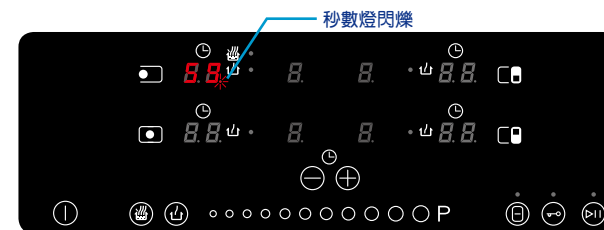

4. 當剩餘時間為1分鐘時，時間顯示器將改為60秒倒數，秒數燈閃爍。

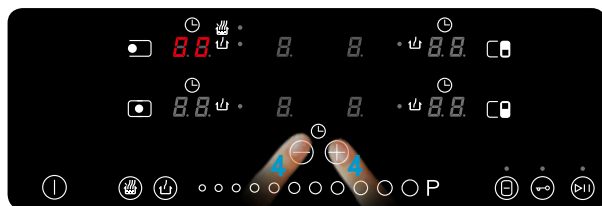

5. 當所設定之時間停止時，加熱區會自動關閉。
蜂鳴響提醒烹煮完成，若要停止鳴響，觸控按鍵“-”或“+”(4)即可停止。

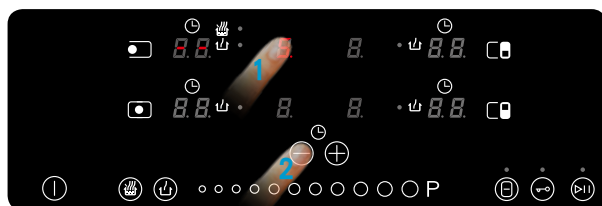

6. 若要烹煮時停止計時功能，觸控加熱區選擇鍵(1)，觸控按鍵“-”(2)讓時間顯示器顯示"--"即可。

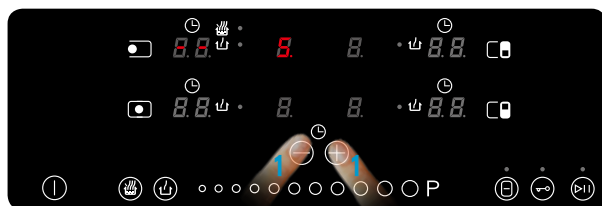

- 亦可同時直接觸控按鍵“-”和“+”(1)來取消計時功能。

安全自動關機

為了預防忘了關閉烹煮及保護過長使用的加熱區，此功能會自動於一段時間後減少火力或直接關機。

※相對應的安全自動關機時間表格如下：

火力段數	安全自動關機時間
0	0小時
1	8小時
2	5小時
3	4小時
4	4小時
5	3小時
6	3小時
7	2小時
8	2小時
9	1小時
10	10分鐘



平底深鍋和鍋子

請選用適當的平底鍋。

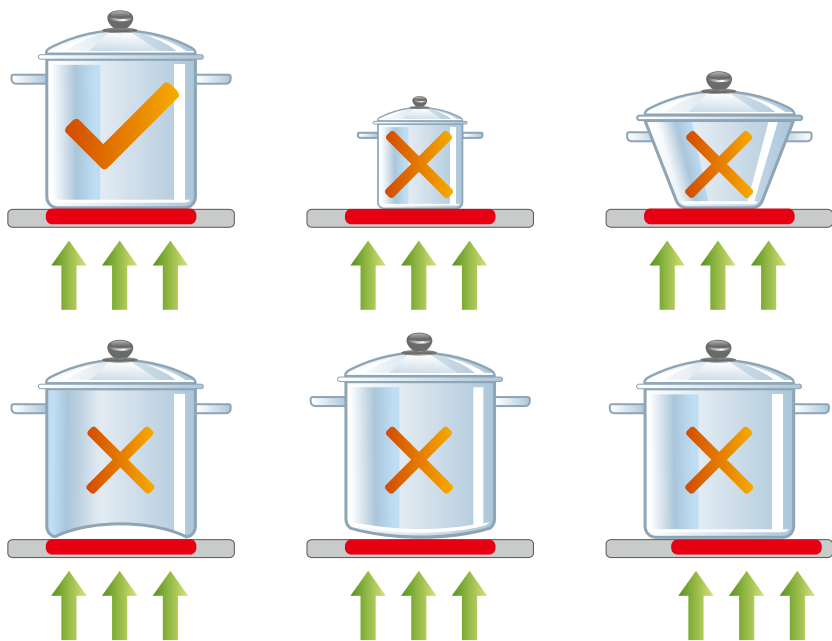

使用高熱傳導的鍋具，可縮短烹調的時間，例如多層複合式鍋具。

感應爐只限定選用全不鏽鋼或鐵鍋鍋具。



鍋具材質



- ◎ 鐵/鑄鐵
- ◎ 搪瓷琺瑯
- ◎ 不鏽鋼 建議用磁鐵來辨別可以使用的鍋具。
 - ◎ 磁性單層鍋具(18-0)、磁性多層鍋具和非磁性單層鍋具(18-8,18-10)是可以使用的。
 - 不可使用帶有鋁或銅層的多層非磁性的不鏽鋼鍋具。
 - 某些類型的不鏽鋼鍋具加熱時會降低火力段數。



- ◎ 鋁/銅
- ◎ 耐熱玻璃
- ◎ 陶製鍋具

IH 感應爐

變頻高熱效率

加熱時，爐面與鍋具直接且完全地接觸，熱效率高達80%以上，比一般瓦斯爐高：先進變頻省電科技，省時又省錢。

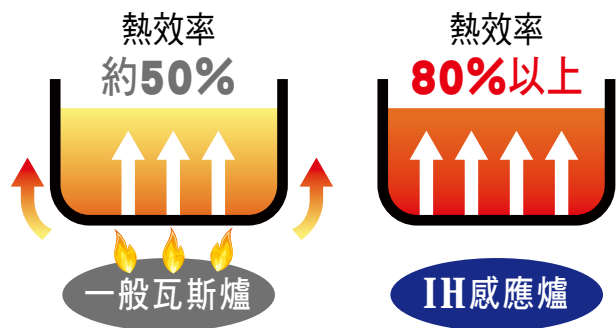

油煙擴散比較圖

油煙去化快！

IH 感應爐為超集中火力加熱方式調理，油煙不易往四面八方擴散，大大減少油漬黏在廚房壁磚的問題。

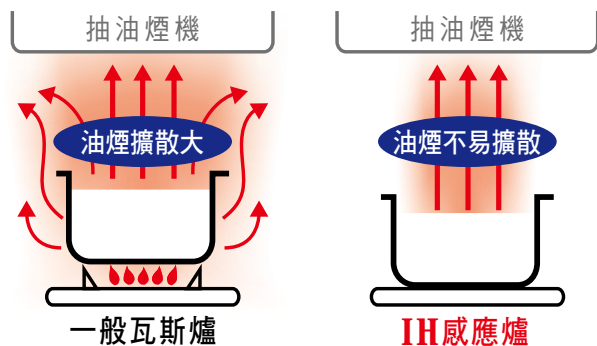

安裝說明

重點：

1. 安裝說明書提供予合格安裝人員者使用。
2. 必須正確地安裝裝置，並符合現行標準法則。
3. 要拆裝感應爐前，要切斷電源。
4. 使用兩台以上感應爐，其電源及插座要分開。
5. 感應爐後方邊緣必須留55mm的空隙，左右兩側需留150mm的空隙可通風散熱，如圖所示。
6. 其他特定的說明指示，請看對安裝者所提出的說明。
7. 感應爐安裝在流理檯面上，流理檯及廚櫃要能承受起熱度最小溫度攝氏90°C。

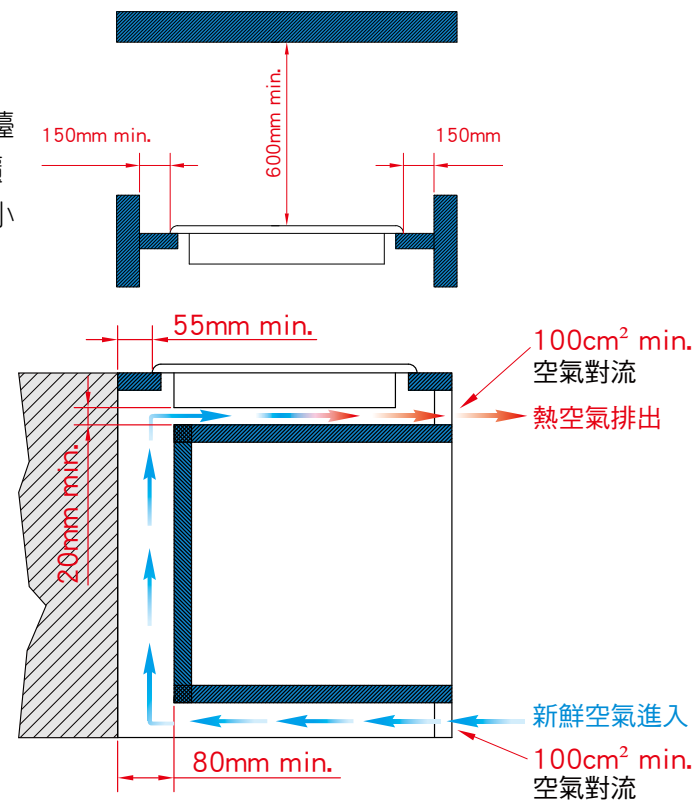

感應爐與排油煙機的搭配：

各型感應爐和排油煙機的最近安全距離高度要有60cm以上如圖所示。

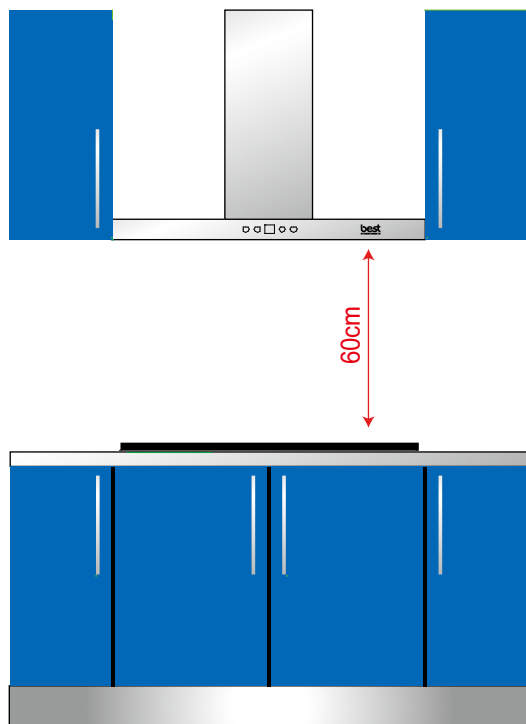

感應爐與烤箱的搭配：

檯面下有安裝烤箱，必須使用隔板至少2公分，分隔感應爐及烤箱。

建議最好使用有自動散熱功能的烤箱。



感應爐的固定

感應爐固定安裝步驟：

流理檯面挖孔周邊，貼上專用密封墊圈，以便於感應爐和檯面完全吻合。

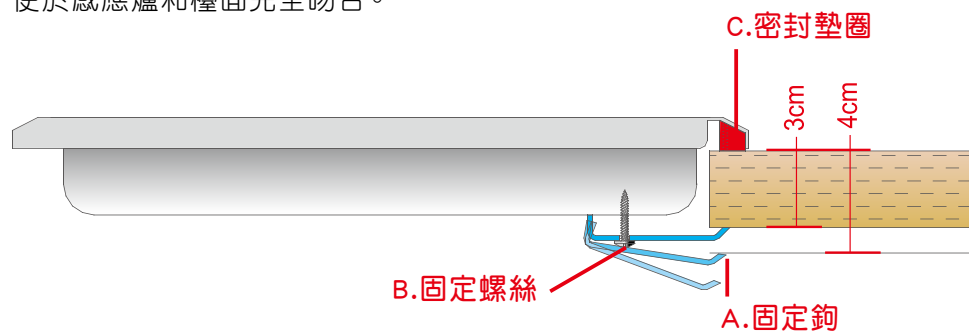

1. 流理檯孔槽內放置感應爐，並使感應爐放在正中。
2. 專用固定鉤將感應爐固定在流理檯，如圖所示說明。
3. 密封墊圈的正確安裝，可絕對保證防水滲入。
4. 感應爐離牆要20cm以上的距離。

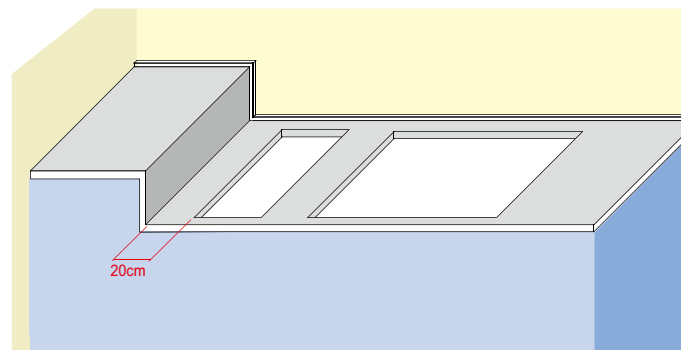



歐洲最新廚房水電配置圖

- ① 在櫃上緣算起10公分設置插頭。
- ② 插座設在設備的上、下、左、右方，易於安裝。
- ③ 水槽櫃下的電源配置。
- ④ 檯面上電源配置。

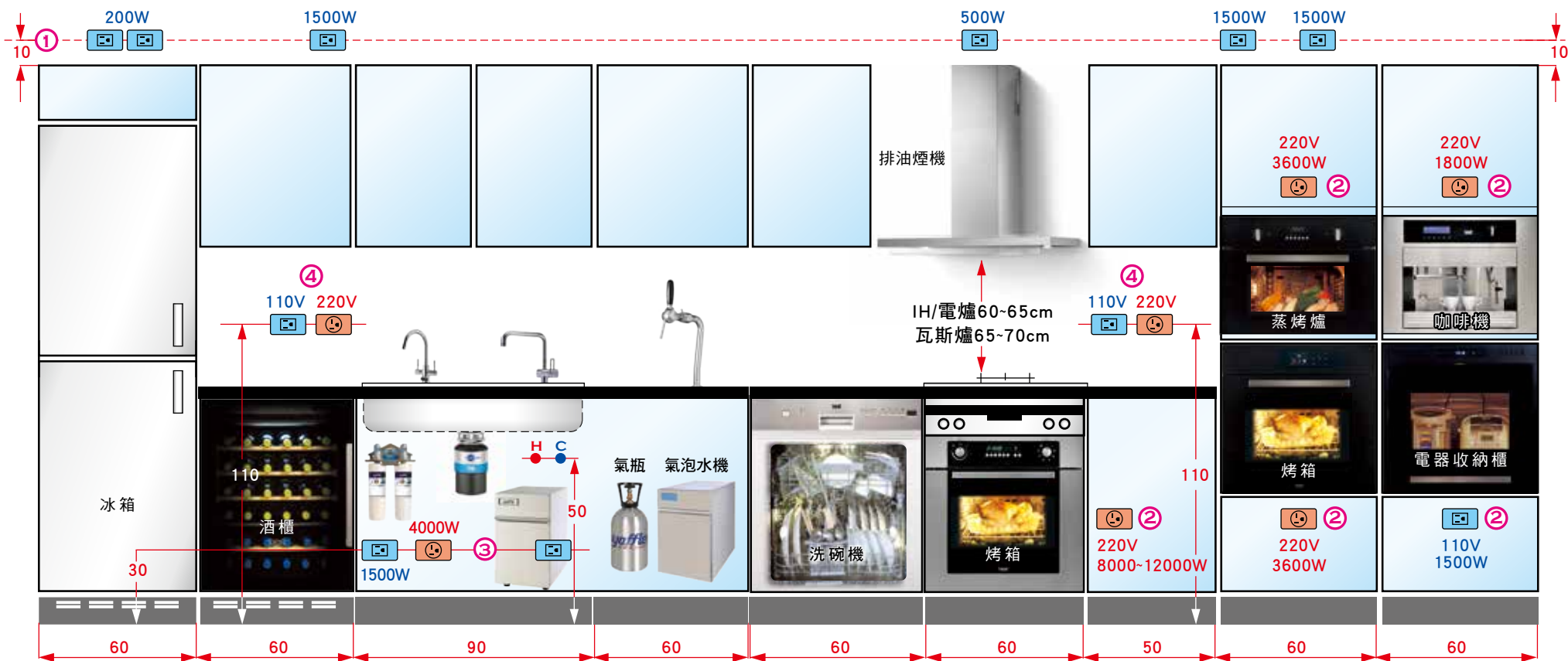

H：熱水 C：一般水源



電源

電源說明

best(貝斯特)感應爐使用220V、60HZ、單相三線的電壓。

1.以家庭單相三線式說明：都稱為R、T相、N相。

R、T相顏色為：紅色、黑色【紅、黑→220V】

N相為白色【紅、白→110V，黑、白→110V】

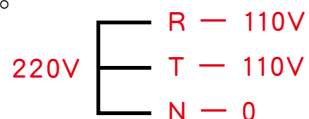

2.請勿用380V直接轉220V會影響感應爐的操作及壽命。

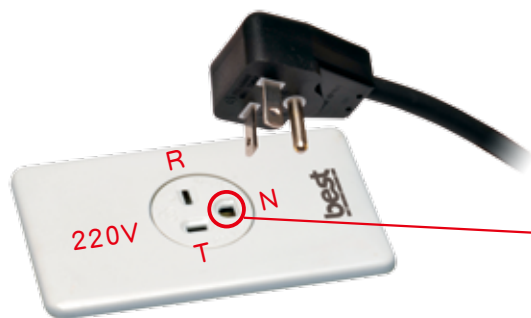

本產品一定要有
接地線設備。

開關切斷之方式：要使用獨立的開關及插座，切斷電源至少要3mm(0.3公分)以上的距離以防電弧跳電。

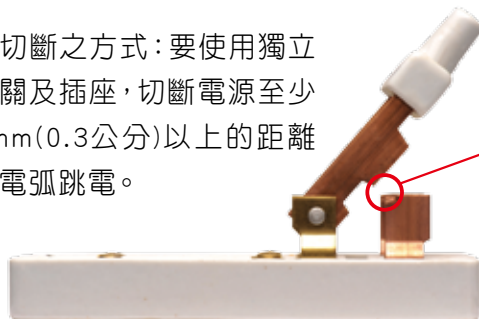

切斷電源開關距離
至少3mm以上。
全極切斷



保養

- 1.先將感應爐面的油和殘餘食物以感應爐專用刮刀移除(如下圖)，盡可能以紙巾配合SIDOL或STAHLFIX或其它類似產品清潔加熱區，再用濕潤紙巾擦拭爐面後，再用乾淨的布擦乾。
- 2.如果沒有上述建議的清潔產品時，可以使用海綿或非化學刺激性清潔劑。
- 3.鋁箔或塑膠容器遇熱會融化在感應爐面上，溶化的糖或含高糖分的食物溢出於玻璃表面，必須立刻使用專用刮刀從感應爐表面上移除(如下圖)。
- 4.第一段刀片完全縮入刀柄內便於收藏，第二段刀片推出就固定位置即可使用，第三段刀片往前推到底即可更換刀片。



清潔刮刀



注意

- ⊙提供您正確及安全的使用感應爐，請仔細閱讀使用說明書。
- ⊙請將安裝手冊、使用說明書、保證卡保存好。
- ⊙從包裝箱取出感應爐，請檢查在運送期間如果有任何損壞切勿安裝接電。

安裝時的重要資訊

- ⊙感應爐只能由合格電工人員接電，如果感應爐損壞是因為接電錯誤，則無在保證範圍。
- ⊙感應爐必須要有接地線設備。

烹調

- ⊙使用後請勿碰觸熱的感應爐，會有燙傷的危險！孩童必須遠離。
- “H”（餘熱）指示警告爐面是熱的。（部份款式有此顯示功能）
- ⊙加熱區還是熱的時候，請勿倒液體在玻璃面板上。
- ⊙切勿放置可燃物品在爐面上，會有著火的危險！
- ⊙電線不可碰觸到使用中的加熱區，可能對感應爐和電線絕緣體造成損壞。
- ⊙保持爐面和烹調器具底部乾燥。
- ⊙粗糙的平底鍋底部會刮傷玻璃爐面，請先確認您的烹調器具。
- ⊙要避免烹調器具在爐上空燒，這個可能造成鍋具和爐具的損壞。
- ⊙切勿放置任何烹調器具或其他物品在觸控顯示器區，會造成爐具損壞。
- ⊙如果爐面玻璃破裂，會有觸電的危險，應立即關閉電源並聯絡售後服務人員。
- ⊙如果感應爐自己關閉且不能使用，立刻拔掉電線並連絡售後服務人員。
- ⊙請勿自行維修，會有觸電的危險，只能由受過專業訓練的技術人員執行維修。
- ⊙如果有重物或尖的物品掉到感應爐上，會發生損壞，切勿存放這類的物品在感應爐上。
- ⊙鋁箔或塑膠容器遇熱會融化在感應爐熱表面上。
- ⊙提醒感應爐加熱速度快，高溫烹調時請特別注意，避免燙傷。
- ⊙要避免未放入食材、水等的烹調器具在爐上空燒，這可能造成突放食材、水等時，濺起水或湯汁而燙傷。

不當的使用會損壞感應爐玻璃表面：

- ⊙溶化的糖或是含高糖分的食物溢出於玻璃表面，未清潔繼續使用會造成刮傷。
- ⊙鹽、糖、沙子顆粒或來自鍋子底部沙子及粗糙底部，未清潔繼續使用會造成刮傷。
- ⊙烹調器具的磨損(擦傷)會造成感應爐玻璃表面刮傷。
- ⊙清潔感應爐只能使用溫水或鹼性清潔劑，不適當清潔劑腐蝕性或研磨性(例:菜瓜布)會造成磨損感應爐玻璃表面不應該使用，也會影響加熱區的加熱。



警告

- ⊙安裝完、維修保養和清潔感應爐時，因為有一些工具或清潔工具是尖銳的會造成損傷；因此，我們建議使用適當保護。
- ⊙無行為能力的人或孩童請勿使用感應爐。
- ⊙首先，從切斷電源並確認感應爐是冷卻的，切勿自己嘗試維修感應爐，請聯絡技術人員。
- ⊙電源線損壞時，為避免所有危險，只能由製造商認可的服務中心或合格的技術人員更換。
- ⊙製造商拒絕在沒有遵照上述操作指示和意外預防的規範的任何責任。



IH 感應爐錯誤代碼說明

1.代碼出現的原因

出現代碼表示感應爐某些元件發生異常，異常可能來自“**一般常見錯誤**”或“**烹飪區特定錯誤**”。

烹飪區特定錯誤：可以關掉相對應烹飪區，此時特定烹飪區顯示窗就能清楚顯示出故障代碼。

一般常見錯誤：可能會造成整個感應爐操作面板被關閉，所以在故障未排除，感應爐可能無法使用。

2.錯誤代碼判讀

每台感應爐都有烹飪區操作按鍵區。

一般常見故障代碼：先字母“E”再出現“r”再出現相對應的數字，例如Er31。
烹飪區特定的錯誤：會在對應烹飪區顯示窗出現，先出現字母“E”再出現一個數字，例如E5，會交替閃爍。

不同款式感應爐，烹飪區顯示窗會有不同排列位置，耐心觀察烹飪區顯示窗依序出現的字母跟數字，並對照錯誤代碼表(下表)，即可快速解決感應爐的問題。

*如果出現字母“H”，表示此烹飪區面板有餘溫，請小心燙傷。

錯誤代碼閃爍方式，在烹飪區顯示窗出現符號的時間差參考表。

描述	代碼顯示的時間	符號數	每個符號的持續時間
1	1秒	2	0.5秒
2	2秒	2	1秒
3	2秒	3	0.67秒
4	2秒	4	0.5秒
5	3.5秒	7	0.5秒

每個符號的間隔固定為10毫秒，時間內可能會出現其他符號。

例如：E2◇◇H，這說明錯誤代碼為E2，而且烹飪區面板有餘溫。

3.當感應爐發生兩個以上的錯誤時

判讀後，將第一優先錯誤代碼排除，當感應爐感測仍發現有異常，烹飪區顯示窗再出現第二錯誤代碼，判讀後再將異常排除，感應爐就可以正常操作。

一般常見故障會優先於特定烹飪區域故障。

一般常見錯誤代碼表

優先順序	控制面板顯示	問題描述	延遲時間	系統失效元件
1	U400	控制IC板連接不正確。 加熱元件連接出現問題或是從控制IC板感測回報。	1秒	全部
2	Er31	控制IC板沒有可提供設定的組態或是無效的組態。	1秒	感應
3	Er47	感應線圈發生干擾，一個主要零件沒有回應。	1秒	感應
4	Er36	溫度感知器在控制IC板或傳輸線路發生短路 (限定：線圈加熱款)。	10秒	全部
5	Er39	程式選項發生錯誤(保險絲或系統記憶體)。	1秒	全部
6	Er20	控制IC板快閃記憶體出現問題，檢查元件是否正確連接。	1秒	全部
7	Er13	電子抹除式唯讀記憶體資訊錯誤 (檢查外部配置線路連接)。	1秒	線圈加熱元件
8	Er37	控制IC板跟控溫裝置回輸訊號發生錯誤或繼電器故障。	1秒	全部
9	Er26	繼電器關閉時電壓過高或開啟時電壓過低。	1秒	線圈加熱元件
10	Er22	觸控按鍵異常：至少一個按鍵無效。	10秒	全部

烹飪區特定錯誤代碼表

優先順序	控制面板顯示	問題描述	系統失效元件
1	E5	感應線圈發生干擾，一個主要零件沒有回應。	感應
2	E5	控制IC板快閃記憶體出現問題，檢查元件是否正確連接。	感應
3	E5	程式選項錯誤(保險絲或系統記憶體)。	感應
4	E5	電子抹除式唯讀記憶體資訊錯誤(檢查外部配置線路連接)。	感應
5	E5	電子抹除式唯讀記憶體資訊異常。	感應
6	U400	過量電壓400伏特(烹飪區顯示窗出現此錯誤代碼，先按照一般常見錯誤代碼，若無法排除再檢查電壓是否異常。)	感應
7	E5	主電源電壓訊號異常。	感應
8	E7	控制IC板讀取訊號異常，檢查濾波器和電源變壓板。	感應
9	E6	電源變壓板5伏特短路。	感應
10	E6	電源變壓板12伏特電壓太低。	感應
11	E6	溫度感知器異常導致散熱風扇作用異常或不動作。	感應
12	E6	主電力脈衝異常。	感應
13	E9	線圈偵測器故障。	感應
14	E2	線圈偵測器過熱(感應爐專用)。	感應
15	Blitz	關閉烹飪區後仍持續運作(至少10秒)。	全部
16	E2	感應爐過熱(感應爐專用)	線圈加熱元件
17	Blitz	關閉烹飪區後仍持續運作(至少10秒)。	感應

快速檢查常見錯誤發生代碼表

E2	過熱(感應爐需冷卻)
E5	換電源變壓板
E6	換控制IC板
E7	此錯誤可能有不明原因，無法清楚辨識
E9	換溫度感知器

IH 感應爐警示聲音提醒辨識說明

警示音/蜂鳴聲是由4千赫茲的蜂鳴器產生，以下為所有警示音列表

按壓按鍵	0.04秒的單音
發生異常錯誤	0.1秒的單音
烹飪區計時器	0.1秒兩段串聯音，中間間隔0.1秒，再兩段串聯音，中間間隔1.6毫秒→每2秒雙嗶聲
烹飪區持續運作(Blitz)以及錯誤代碼U400或是接觸不良	發生異常會發出連續聲響，最多提示兩分鐘

IH2860 錯誤代碼表

常見錯誤代碼

控制面板顯示	問題描述
F0	微控制器故障
FA	開關發射器故障
FC	開關接收器故障
FE	表面溫度感應短路
Ft	表面溫度感應斷路
Fc	表面溫度過高
FH	記憶體錯誤
FJ	類比數位轉換器晶片，多路復用器傳輸異常
FL	環境光感錯誤
FU	類比數位轉換器晶片，多路復用器轉換異常

烹飪區特定錯誤代碼

控制面板顯示	問題描述	系統失效元件
F5	連接錯誤	前方或後方加熱元件
F1	加熱元件溫度感應短路	其一加熱元件
F2	加熱元件溫度感應斷路	其一加熱元件
F7	加熱元件溫度感應錯誤 1	其一加熱元件
F8	加熱元件溫度感應錯誤 2	其一加熱元件
F9	繼電器故障	其一加熱元件
F3	溫度傳感器短路	全加熱元件
F4	溫度傳感器斷路	全加熱元件
F6	電流迴路異常耗損	前方或後方加熱元件

IH730 錯誤代碼表

常見錯誤代碼

控制面板顯示	問題描述
F0	微控制器故障
FA	開關發射器故障
FC	開關接收器故障
FE	表面溫度感應短路
Ft	表面溫度感應斷路
Fc	表面溫度過高
FH	記憶體錯誤
FJ	類比數位轉換器晶片，多路復用器傳輸異常
FL	環境光感錯誤
FU	類比數位轉換器晶片，多路復用器轉換異常

烹飪區特定錯誤代碼

控制面板顯示	問題描述	系統失效元件
F5	連接錯誤	左方或右方加熱元件
F1	加熱元件溫度感應短路	其一加熱元件
F2	加熱元件溫度感應斷路	其一加熱元件
F7	加熱元件溫度感應錯誤 1	其一加熱元件
F8	加熱元件溫度感應錯誤 2	其一加熱元件
F9	加熱元件電壓故障	其一加熱元件
F3	溫度傳感器短路	全加熱元件
F4	溫度傳感器斷路	全加熱元件
F6	電流迴路異常耗損	左方或右方加熱元件



RoHS 表

設備名稱：雙口電磁爐						
型號(型式)：IH2860/ IH2861-IH2869 IH730、IH760、IH770、IH780						
單元(註)	限用物質及其化學符號					
	鉛 (Pb)	汞 (Hg)	鎘 (Cd)	六價鉻 (Cr+6)	多溴聯苯 (PBB)	多溴二苯醚 (PBDE)
控制面板	○	○	○	○	○	○
陶瓷玻璃	○	○	○	○	○	○
電路板組	○	○	○	○	○	○
馬達	○	○	○	○	○	○
電源線組	○	○	○	○	○	○
加熱元件	○	○	○	○	○	○
備考1.“超出0.1 wt %”及“超出0.01 wt %”係指限用物質之百分比含量超出百分比含量基準值。						
備考2.“○”係指該項限用物質之百分比含量未超出百分比含量基準值。						
備考3.“-”係指該項限用物質為排除項目。						

設備名稱：電磁爐						
型號(型式)：IH540、IH541、IH542、IH543 IH544、IH545 IH740、IH741、IH742、IH743、IH745 H930、IH931、IH932、IH933 IH934、IH935						
單元(註)	限用物質及其化學符號					
	鉛 (Pb)	汞 (Hg)	鎘 (Cd)	六價鉻 (Cr+6)	多溴聯苯 (PBB)	多溴二苯醚 (PBDE)
控制面板	○	○	○	○	○	○
陶瓷玻璃	○	○	○	○	○	○
電路板組	○	○	○	○	○	○
馬達	○	○	○	○	○	○
電源線組	○	○	○	○	○	○
加熱元件	○	○	○	○	○	○
備考1.“超出0.1 wt %”及“超出0.01 wt %”係指限用物質之百分比含量超出百分比含量基準值。						
備考2.“○”係指該項限用物質之百分比含量未超出百分比含量基準值。						
備考3.“-”係指該項限用物質為排除項目。						



環保排油煙機



natura
自然呈現水的甘甜風味
氣泡水機



爐具



烤箱



龍頭



食物殘渣處理機



淨水器



熱飲機



咖啡機

溫杯機

溫盤機

雙溫龍頭



微波上掀門



急速冷凍機

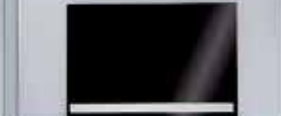

蒸烤爐



洗碗機



雙溫冷藏酒櫃

世磊帶給您全家歡樂時尚的生活



SHIH LEI
世 磊 實 業



貝 斯 特 商 品 服 務 保 證 書

姓名	電話 (H)	(O)	行動電話
地址			
商品	出貨日期 年 月 日		
機型	經銷商或代理商確認章		
<p>為確保您的權益，請要求經銷商將上述購買資料填寫清楚並蓋上經銷商章，始享有自購買日期起一年之保證服務。</p> <p>◆未蓋店章或交易日期填寫不實者，恕難免費服務。</p> <p>◆交易日期未填寫者，則以出廠日期計算之。</p> <p>◆其餘注意事項請詳閱說明。</p>			

注意事項

一.服務保證內容：

自出貨日起一年內，在正常使用狀態下發生故障時，由本公司免費維修服務。

二.保固期限內有下列情形之一而發生故障者(消費者同意本公司依經驗及原廠資料做故障原因之判定)，恕不免費維修。

- 1.未依產品說明書指示操作或故障發生後未第一時間通知經銷商而自行或委託他人拆修者。
- 2.產品由經銷商安裝後又自行將產品移動、運送或改裝後要求後續服務者。
- 3.保證書無法提示或保證書有瑕疵(如：無經銷確認章、機型不符、內容空白、填寫不實、塗改或模糊無法辨認)。
- 4.因天災、地變、雷擊、異常電壓、環境因素等不可抗力因素所導致故障或毀損者。

三.免費保證期外之到府檢修或調整服務，無更換零件者，仍須酌收到府服務費。

◎ 本張服務保證書如有遺失，恕不補發，敬請妥善保管，謝謝您的合作。

注意：只要掃描產品上的 QR code，於線上登錄基本資料，即可享有免費延長 保固一年！

· 追求品質卓越 · 不斷改革創新 · 穩定經營成長 · 發揮團隊合作 ·



SHIH LEI
世 磊 實 業

世磊實業股份有限公司
SHIH LEI BUSINESS CO., LTD.

www.shih-lei.com.tw
e-mail: service@shih-lei.com.tw

台北 地 址：10587台北市松山區塔悠路219號
電 話：(02) 2760-9666
傳 真：(02) 2768-7727
訂貨專線：(02) 2295-2839
訂貨傳真：(02) 2291-8249

新竹 地 址：30268新竹縣竹北市縣政三街136號
電 話：(03) 656-0101
傳 真：(03) 656-7373

台中 地 址：40760台中市西屯區環中路二段302號
電 話：(04) 2452-4948
傳 真：(04) 2452-4047

高雄 地 址：81457高雄市仁武區永榮一街90號
電 話：(07) 3755-262
傳 真：(07) 3755-263