

best

貝斯特廚房家電

最懂得喝咖啡的國家～義大利



咖啡機說明書

best要成為您的家庭生活中心：親子互動、溫馨歡樂和諧、健康無油煙、便利快速

早餐瀟灑著咖啡與麵包香氣，放學總有著輕食點心等候，假日是親子一同討論食譜的好時光，節慶則招呼著親朋好友相聚作客…，所有歡樂、溫馨、美好的生活片刻都在廚房誕生，美味消弭了所有距離，料理是最好的情感連結橋樑，best所打造的餐廚天地就是一個新世代的家庭中心。

廚房從舊世代的昏暗陳舊、豪宅時期的華麗裝飾、如今又回歸至生活重心，人們開始重視廚房坪數大小、色彩與實用性，期待著一個美麗好用的烹飪天地，可以在此盡情專研創意食譜，用美味滿足每張渴望的嘴、更能夠為一家的健康把關，因此現代廚房的設計重點除了動線

與風格外，烹飪家電的選擇更值得用心，優質商品不僅好用便利、亦能創造無油煙的理想環境，即使在開放式廚房天天開伙下廚，依舊維持居家的清爽明亮，「在廚房作菜」也是件優雅從容的享樂事。

盡享美食是生活的一大享受，best所推出的一系列廚房家電：環保排油煙機、多功能3D旋風烤箱、多功能蒸烤爐、嵌式爐具、Espresso 咖啡機及雙溫冷藏酒櫃，就是鼓勵每個人在家料理，無論是豐盛佳餚或輕食小點、香濃飲點或芳香佳釀，一人獨享可以，呼朋引伴也適合，品嚐一道道用心滿點的親手美味，幸福在「家」是如此的親近可得。



無煙的烹調

best給您的就是 健康的飲食 健康的環境

SO-970

多功能蒸烤爐

蒸出原味



OV-758

多功能烤箱

烤出美味



蒸出原味

best義大利頂級蒸烤爐採用歐美最先進的烹飪方式，為您打造無煙的乾淨烹飪環境，享受美食遠離肺癌。

利用高溫的水蒸氣循環，可同步蒸煮多道菜餚，鮮美滋味不混淆，過程快速不油膩。無論蒸魚、蔬菜、蒸餃或燉雞湯，保存食材原有天然鮮美及各種營養素，爺爺最愛的清蒸鱸魚，奶奶指定的三鮮煲雞湯，弟弟最愛的什錦蒸蛋，輕鬆蒸煮各種養生料理，天天都有道地美味。

烤出美味

best義大利頂級烤箱採用上火加熱燒烤方式，讓您在家也能調理出如炭火般的金黃色澤，輕鬆創造出全雞燒烤外酥內嫩的極致美味；機體封閉包覆式燒烤環境，熱源不散失，可降低能源損耗，同時更能將滿滿肉汁鎖在裡層；同時具備多段溫度選擇，可依食材特性調整烹飪溫度，不論是焗烤明蝦或義式燉飯、秋刀魚、乳豬、海鮮、牛小排、Pizza、八吋蛋糕，完美呈現各種主廚級的手藝。

吃出健康

迎向油切新料理時代，best義大利頂級蒸烤爐與烤箱已成為現代輕食家庭的健康首選；烹飪過程無油煙，有效降低廚房油煙的產生，為媽媽打造更健康的烹飪環境。健康的蒸烤輕食料理，不但能完美保留天然食材的原始風味，將山珍海味的豐富營養，滿滿鎖住不流失，同時由於低脂低鹽的料理方式，更能有效降低油脂的攝取率，最適合銀髮族及孩童的健康攝取，更是輕食一族的最愛，讓全家人吃的美味，更吃的健康！

注意事項

(一) 咖啡機安全指示及警告

- 1 使用咖啡機要遵守現行的安全規則，不正確的使用可能引起人員受傷及咖啡機損壞。
- 2 使用咖啡機前請務必詳細閱讀使用說明書，了解在安全操作及保養上等重要事項，以避免損壞咖啡機。

(二) 咖啡機用途簡介

- 1 這部咖啡機設計只能煮義式濃縮咖啡 (espresso)、卡布其諾咖啡 (cappuccino)、義式咖啡 (long coffee) 及泡茶或泡其他熱飲服用。
- 2 除上述使用外，不能用於其他用途，否則會引起咖啡機損壞。代理商及經銷商對消費者因任何不適當使用此咖啡機所引起的損壞並不承擔任何的責任。

(三) 咖啡機用電安全說明

- 1 咖啡機接上電源前，請先完全核對資料表上之說明，要接上電源的電壓、電流和電線規格等必須和資料表上一樣，以避免損壞咖啡機，如果有任何電的疑問請洽合格的電氣工。
- 2 咖啡機一定要接上標準的地線 ，才能安全使用，小心地核對是非常重要的，一旦有任何的疑問請洽合格的電器工來檢查電源。
代理商對任何由於缺少接地線，或是未接好地線發生的故障，所引起的損壞或損失，不承擔任何責任(例如：電擊的危險)。

- 3 咖啡機必須嵌入在廚櫃內才能操作使用，而且要避免接觸到電器零件。安裝、拆卸或日常保養咖啡機時，一定要切斷總電源或拔掉插頭。
- 4 由於延長線無法提供使用上的安全(例：過熱或過載的危險)，因此咖啡機不可以使用延長線。
- 5 這型咖啡機必需嵌入廚櫃(有特別的安裝零件)，由於咖啡機的重量，廚櫃必須穩定地固定於牆上。此款咖啡機並不適合未嵌入廚櫃，獨立使用。
- 6 安裝、保養及維修必須由合格的人員執行。任何的安裝、保養及維修工作若執行不當，會對使用者引起相當大的危險，對此代理商不承擔任何的責任。
- 7 咖啡機在以下情形發生時，必須切斷總電源：主要電源開關還沒有連接、房屋電源供應的保險絲被移除、機器的插頭從插座中拔除。
- 8 要拔除咖啡機電源時，不要拉電線。
- 9 改變電壓及改變咖啡機的結構會引起危險，而且也有可能影響機器的操作。製造商代理商拒絕以上指示未被完全遵守，所引起人員或財產損失的責任。

(四) 咖啡機使用注意事項

- 1 **警告!** 燙傷的危險! 熱水、蒸汽及咖啡的出水口是燙的，所以使用這些功能時要非常地小心；絕對不要將身體的任何部位直接地接觸到蒸氣及熱水出水口，以免燙傷！
- 2 蒸氣及熱水出水口在使用時會變得很燙，所以只能用塑膠把手來操作蒸氣及熱水出水口位置。

- 3 禁止小孩操作使用。小孩子的皮膚對於高溫比較敏感，他們可能會燙傷自己。
注意，義式濃縮咖啡(espresso)不適合小孩飲用。
- 4 **警告!**當開機時，確定熱水/蒸氣控制鈕關閉，避免熱水/蒸氣噴出。
- 5 第一次使用咖啡機時，要清洗熱交換系統及水管以除去沉澱物保持系統清潔。
- 6 咖啡機只能加冷水，因熱水及其他添加物的水會損壞機器的操作；為避免細菌的產生，應每日換水箱的水。
- 7 咖啡豆槽只能放咖啡豆，如果放入咖啡粉，會損壞磨豆機。
- 8 糖會損壞磨豆機!不要放入任何有經焦糖、糖或相似物質處理過的咖啡豆，也不要放入即溶咖啡粉或其他含有糖的物質。
- 9 代理商不對任何因除水垢所引起的咖啡機損壞負責。
- 10 咖啡機抽屜打開後，身體重心不要靠在抽屜上，否則可能會損壞咖啡機。
- 11 如果咖啡機嵌入在有高溫自清功能烤箱旁時，當烤箱正在高溫分解清潔時，咖啡機必須切斷電源，否則高溫可能會損壞咖啡機。
- 12 咖啡機之咖啡過濾器有取得專利，只須搖動咖啡過濾器，即可將已經使用過的咖啡渣清空。
- 13 代理商對任何因不遵守安全說明及警告所引起的損壞不負任何責任。



 嵌入式溫杯溫盤機



咖啡機的各部說明

(SA-300) 前面板

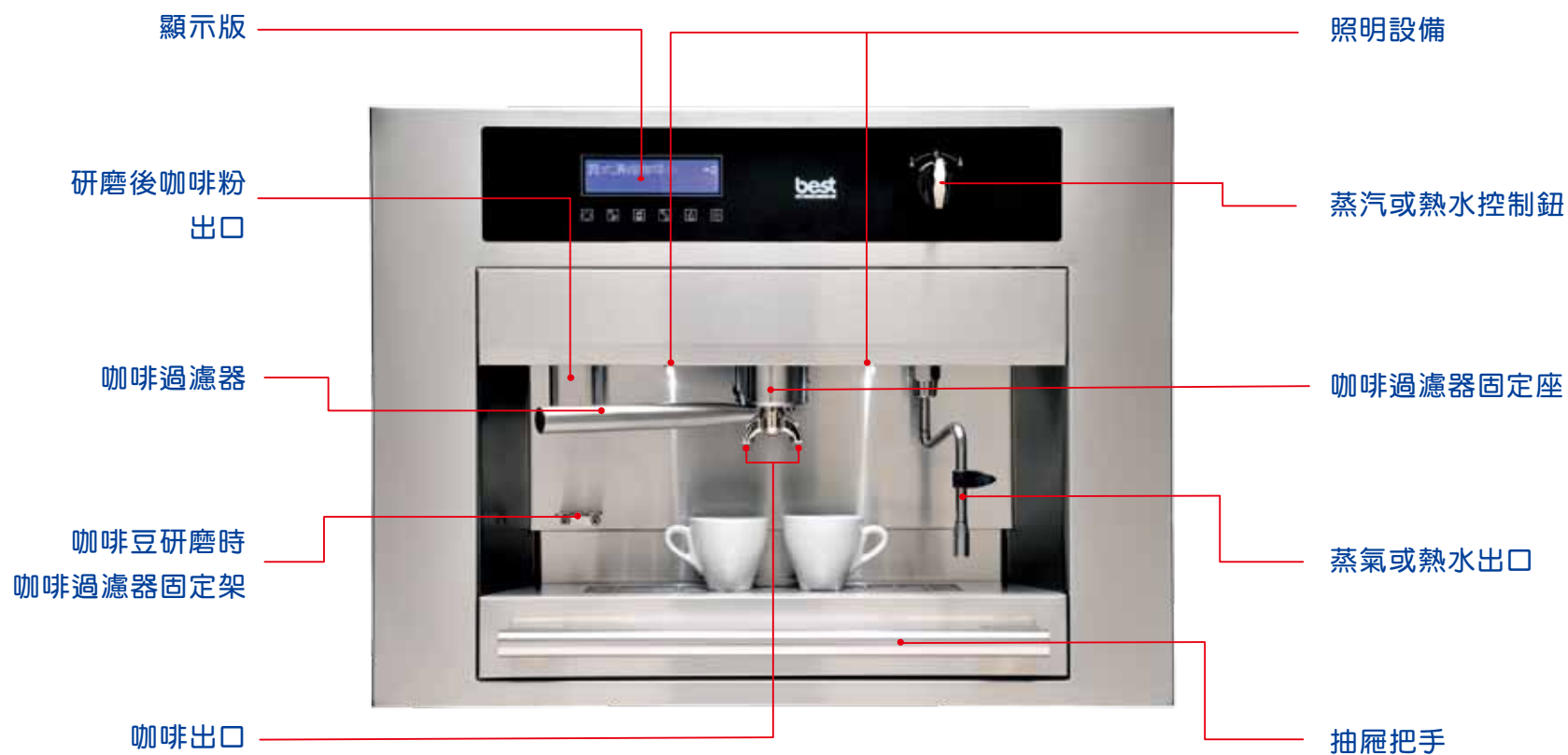



(SA-300) 側面板及控制開關

咖啡豆放置槽



托盤、水盤



水箱



總電源開關



閱讀使用手冊指示

咖啡機的各部說明

(SA-200) 前面板

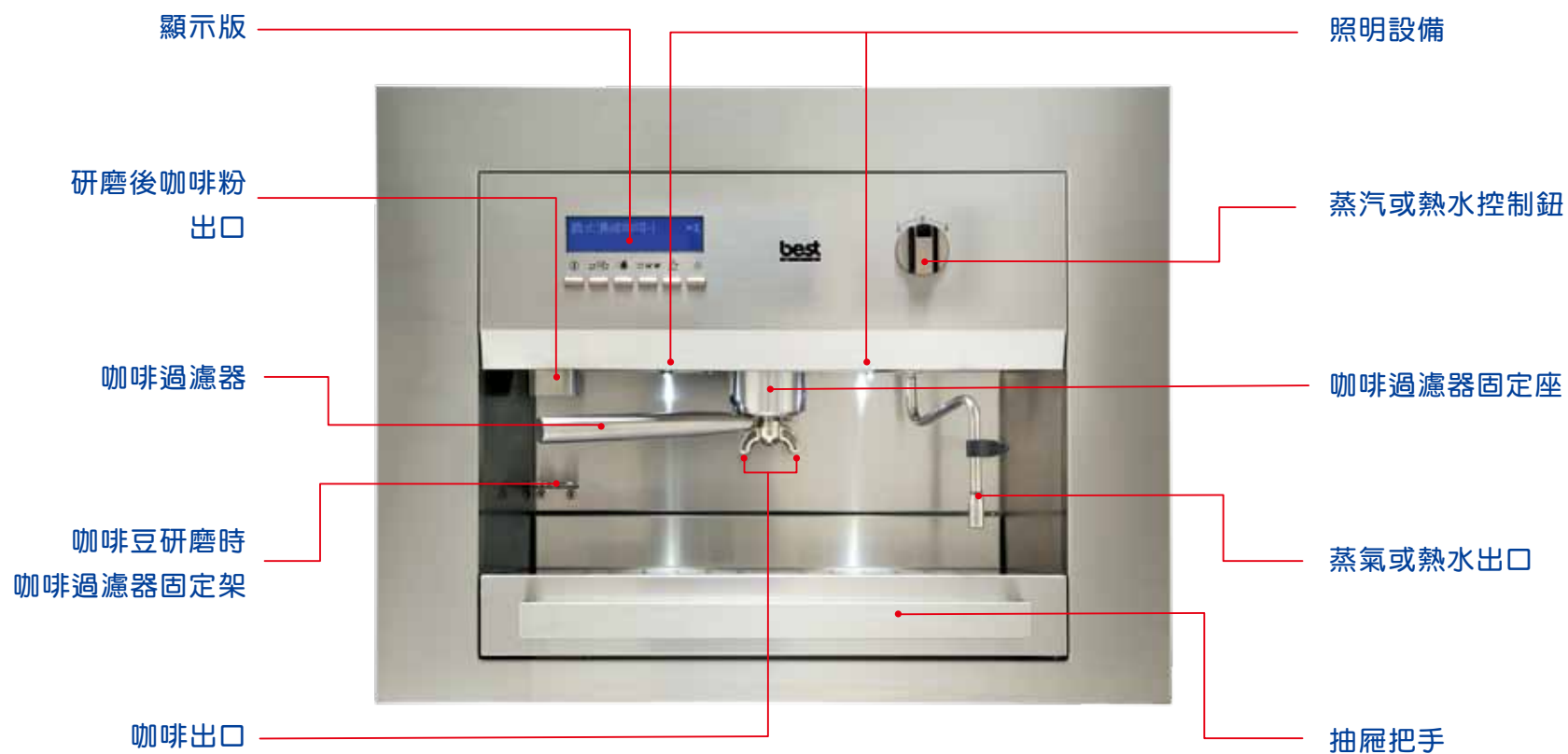



(SA-200) 側面板及控制開關

咖啡豆放置槽



托盤、水盤



水箱

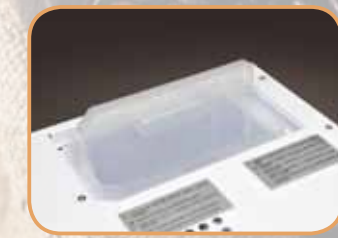

咖啡豆研磨粗細
設定控制鈕



總電源開關

閱讀使用手冊指示



裝填水方式

- 1.當顯示器出現水量不足(閃爍),表示水箱水位過低,需要加水咖啡機才可以正常使用。



2.裝水方法:

※把抽屜把手輕輕往上抬起,再向外拉即可打開咖啡機。

※取出水箱或直接加入更換過濾清淨冷水,直到離頂端距離4公分為止(每日更換過濾清淨冷水)。

※將水箱放入咖啡機內並闔上水箱蓋,咖啡機輕輕往櫥櫃推回即完成。

- 3.煮一杯好的義式濃縮咖啡(espresso),除了要用好品質的咖啡豆外,也要用好的水,因此建議你經常換乾淨的水,避免水箱水停滯太久
- 4.禁止裝填熱水或其他加工過的水,避免損壞咖啡機。

裝填咖啡豆方式

- 1.當按  時,顯示器出現咖啡豆不足(閃爍),表示需加咖啡豆。



2.裝填咖啡豆方法:

※把抽屜把手輕輕往上抬起,再向外拉即可打開咖啡機。

※將咖啡豆放置槽打開,放入咖啡豆並蓋回蓋子。

※咖啡機輕輕往櫥櫃推回即完成。

- 3.只能裝填義式濃縮咖啡(espresso)的咖啡專用豆。

- 4.禁止使用其他的豆類或果類及研磨好的咖啡粉等,避免損壞磨豆機。

- 5.禁止放入任何有經焦糖、糖或相似處理過的咖啡豆,也不要放入即溶咖啡粉或其他含糖的物質,避免損壞研磨機。

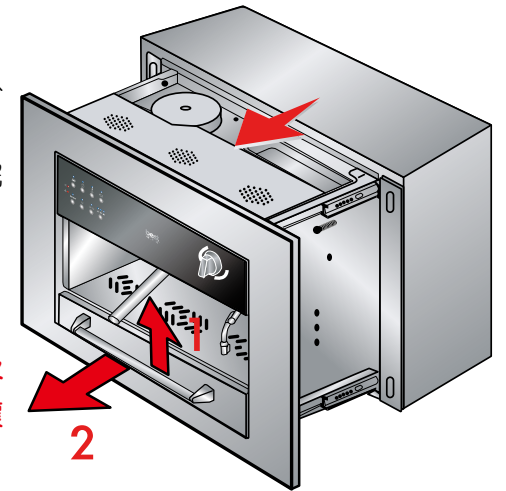

按鍵說明

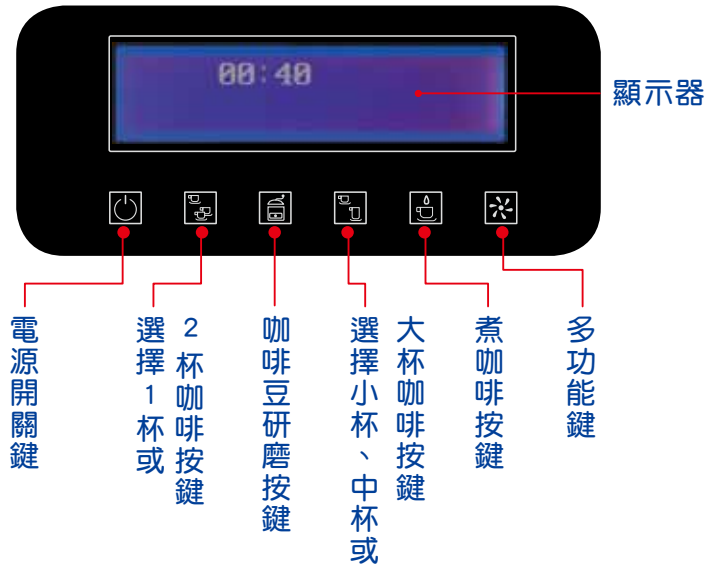

SA-300



SA-200



開啟咖啡機

1. 按  鍵，顯示開機字樣。
2. 再按  鍵，則顯示關機字樣。

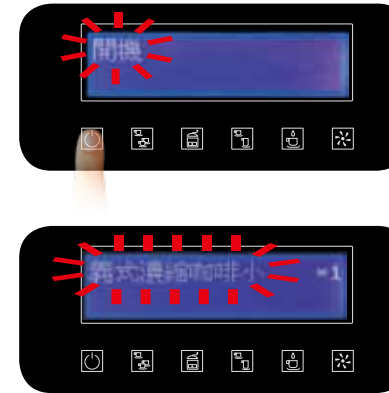

顯示器字幕閃爍時，代表鍋爐加熱中(熱機)，當字幕恆亮時，咖啡機所有功能才能使用。

選擇咖啡杯數

按  鍵，選擇在同一時間煮一杯或相同的兩杯咖啡。





 一杯咖啡



 兩杯咖啡

(選擇兩杯量口味會較淡)

研磨咖啡

- 1 將咖啡過濾器放在咖啡研磨出口下方咖啡研磨固定架上。
- 2 按  鍵，研磨咖啡豆，要提前停止研磨，再按  鍵即可。



- 3 不須擠壓研磨好之咖啡粉，直接將咖啡過濾器放到咖啡過濾器固定座，從右至左轉動到正確有固定的位置。

※快速重新設定研磨時間：按  鍵不放，到想要的咖啡粉份量放開按鍵，咖啡研磨時間就設定完成。

※咖啡的風味視咖啡豆的種類、研磨粗細和水量而定。

※正確的設定研磨咖啡豆粗細度是煮杯好咖啡的重要因素之一。
(SA-200請參考P.9 / SA-300請參考P.17)

※若需調整研磨咖啡粉粗細，請注意：需從功能設定中，才可以改變咖啡粉研磨的粗細。

選擇咖啡容量

- 1 按  鍵，選擇容量。
- 2 義式濃縮咖啡(espresso)及義式咖啡(long coffee)其所用的杯子都不同。為了使用正確大小的杯子，有三種不同的選擇。



 義式濃縮咖啡(espresso)，小杯(**SHORT**)，量少濃縮咖啡專用杯。





 義式濃縮咖啡(espresso)，中杯(**MEDIUM**)，量多濃縮咖啡專用杯。



 義式咖啡(long coffee)，大杯(**LONG**)，一般普通咖啡杯。

煮咖啡過程

- 1 放置咖啡杯到咖啡過濾器下方出水口。
- 2 按  鍵，開始咖啡供應，若要提前停止供應，再按  鍵即可。



※建議每次煮完咖啡後，立刻將咖啡過濾器內的咖啡渣倒掉，使用者只要搖動咖啡過濾器(專利設計)，便可輕易地將咖啡過濾器內的咖啡渣倒入下方托盤中。

※若無法將咖啡過濾器內的咖啡渣倒掉，只需再次按  鍵(用提供熱水)，便可輕易移除咖啡渣。

注意事項：預熱咖啡杯及咖啡過濾器

※煮義式濃縮咖啡(espresso)應該先將咖啡機加熱，並預熱咖啡杯及咖啡過濾器，以提高咖啡的芳香，並延長它的風味(溫度會改變咖啡的芳香)。



※義式濃縮咖啡(espresso)的咖啡量很少，預熱杯子是非常重要的

- 1 旋轉蒸氣/熱水控制鈕，轉至左邊熱水出水，先將管內冷水排出後再轉至關閉。
- 2 把咖啡杯放在熱水出水口下面，旋轉蒸氣/熱水控制鈕，轉至左邊熱水出水，直到咖啡杯加滿熱水停止，再將咖啡杯內熱水倒掉。
- 3 裝上咖啡過濾器(無咖啡粉)至咖啡過濾器固定座，再按煮咖啡鍵，同時水管也預熱完成。
- 4 另準備一個大的容器將咖啡過濾器放入，用熱水浸泡30秒。

多功能鍵

※多功能鍵的設定必須在**關機狀態**下才能設定。

※多功能鍵的作用為，“啟動”或“解除”咖啡機自動開機、自動關機及省電模式設定。

- 1 啟動：按  多功能鍵，顯示器上出現*符號。
解除：按  多功能鍵，顯示器上*符號不見。



- 2 自動開機、自動關機及省電時間的設定，需從功能內部參數設定來做調整。(參考P.16)
- 3 自動關機有二種設定：自動關機時間設定及使用完後自動關機倒數時間設定。



蒸氣/熱水控制鈕

熱水

- 1 杯子放置出水口，蒸氣 / 熱水控制鈕轉至左邊熱水，顯示器上出現(水)，熱水就會出來。
- 2 使用完畢，蒸氣 / 熱水控制鈕需轉至“關”位置。



SA-300



SA-200

蒸氣

- 1 杯子放置出水口，蒸氣 / 熱水控制鈕轉至右邊蒸氣，顯示器上出現(蒸氣)，蒸氣就會出來。
- 2 使用完畢，蒸氣 / 熱水控制鈕需轉至“關”位置。

※使用蒸氣時請勿將蒸氣出口對向咖啡機，避免咖啡機內部電路損傷。



SA-300



SA-200



製作綿細奶泡的方式 (適用cappuccino)

- 1 鋼杯放入適量牛奶插入溫度計。
- 2 鋼杯直立置於蒸氣出口下方(如圖1)。
- 3 蒸氣出口插入牛奶表面一點點約0.5公分(如圖2)。
- 4 蒸氣鈕緩慢轉至最大觀察是否有形成漩渦即可，注意溫度上升至55-65℃即可(65℃溫度剛好，營養不會流失)。



功能設定說明

SA-300



進入設定及
完成設定離開

上一頁(或項)

顯示英文及時制切換

下一頁(或項)

一減少

十增加

SA-200



1. 進入功能設定主畫面
開機按住 鍵五秒會出現進入編程設定。
再按 鍵到下一個頁面開始。



2. 時鐘設定
使用 或 鍵，先設定“時”
再按 鍵，至分的位置
使用 或 鍵，設定“分”，
設定完成。
再按 鍵到下一個頁面。
※12或24小時制切換方式：
長按 鍵3秒，即可切換。



3. 自動開機時間設定
使用 或 鍵，先設定“時”
再按 鍵，至分的位置
使用 或 鍵，設定“分”，
設定完成
再按 鍵到下一個頁面。



4. 自動關機時間設定
步驟同自動開機時間設定。



5. 自動關機倒數時間設定
使用 、 鍵設定您想要自動關機倒數的時間(0、15、30、45、60、75、90分鐘)，
設定完成。
再按 鍵到下一個頁面。

SA-300/SA-200



6. 節能待機設定

使用 、 鍵設定分鐘(0、15、30、45、60、75、90)，在此狀態時為了降低電源消耗，咖啡機(鍋爐)水溫會降低，以便減少電源消耗，設定完成。
再按 鍵到下一個頁面。

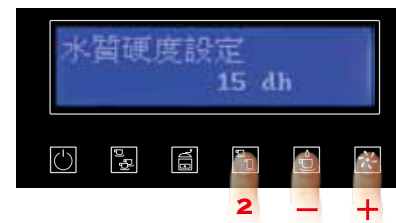

8. 水質硬度設定

使用 、 鍵依P.21設定所屬硬度(0、5、10、15、20、25° dh)，設定完成。
再按 鍵到下一個頁面。

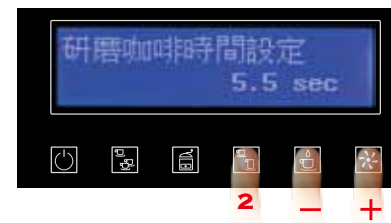

11. 研磨咖啡時間設定

使用 、 鍵可以更改研磨咖啡時間(量)，以便煮出想要的濃度滋味，變動範圍由3秒~20秒(0.5秒一級數)，設定完成。
再按 鍵到下一個頁面。



13. 咖啡溫度設定

使用 、 鍵可以更改咖啡溫度，變動範圍從89°C-99°C(1°C一級數)設定完成。
再按 鍵到下一個頁面。

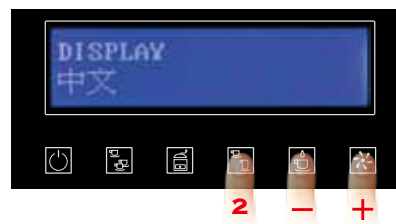

7. 語言設定(有五種)

使用 、 鍵選擇合適的語言，設定完成。
再按 鍵會到下一個頁面。

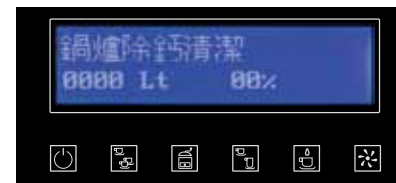

9. 鍋爐除鈣清潔比例警示

顯示100%表示必須執行除鈣。
再按 鍵到下一個頁面。

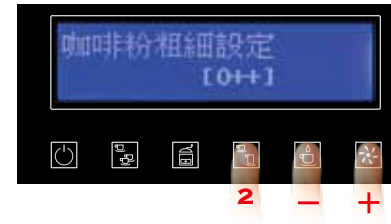

12. 咖啡粉粗細設定

使用 、 鍵可以更改研磨咖啡粉的粗細，以便煮出想要的濃度滋味。
變動範圍：
---(O)、--(O)、-(O)、(O)、(O)+、(O)++、(O)+++共7種
---(O)為研磨咖啡粉最細，(O)+++為研磨咖啡粉最粗，設定完成。
再按 鍵到下一個頁面。



14. 蒸氣溫度設定

使用 、 鍵可以更改蒸氣溫度，變動範圍從145°C-150°C(1°C一級數)。



10. 顯示已煮咖啡數

顯示器會顯示目前為止，已沖泡的咖啡杯數。
再按 鍵到下一個頁面。



各設定完成後，按 鍵結束離開。

SA-200此功能請參照第9頁。

調整義式咖啡份量

若需重新設定咖啡量，例如更改中杯咖啡份量，步驟如下：



1. 按 鍵，選擇咖啡份量至義式濃縮咖啡中(中杯)。
按 鍵，選擇咖啡杯數至2杯量。



2. 連續按二次 鍵不放，到想要的咖啡份量，放開按鍵。



3. 顯示器出現義式濃縮咖啡中記憶咖啡水量，表示是否要記憶現在咖啡份量。
※若此時不做設定，約1分鐘後記憶咖啡水量字會消失，恢復原本份量狀態。



4. 按壓住 鍵約3秒，會聽到確認嗶聲後，記憶咖啡水量字會消失，表示設定已完成。



5. 新的義式濃縮咖啡中2杯份量，設定已被記憶。
若需改變義式濃縮咖啡小杯或大杯的份量，同上述1~4步驟。

咖啡機除鈣

在關機時，當顯示器上出現「鍋爐除鈣」，表示該用專門且適合咖啡機的除鈣產品。

注意：非常重要！

請勿用含檸檬物質的產品除鈣，那些產品含有檸檬酸，在高溫與鈣接觸會造成化學反應，產生檸檬酸鹽，可能阻礙水循環。

附註：水在機器內管子流動，一段時間後會有石灰質微粒沉澱，而阻塞管子，石灰質影響到電磁閥故咖啡機必須除鈣。



除鈣前咖啡機準備步驟如下：

1. 打開抽屜，將水盤裡水與咖啡渣倒掉，裝回水盤不用裝上托盤，關上咖啡機，並放置好熱水出口，出水時就會滴入水盤裡。
2. 開機並等顯示器字停止閃爍(熱機)。
3. 關機，按住 鍵約五秒進入功能設定模式，直到顯示器顯示進入編程設定(PROGRAMMING)。



4.使用  鍵選擇到顯示器上出現**鍋爐除鈣清潔**(DESCALING)



5.同時按壓 、 鍵不放，然後按  鍵，當聽到確認嗶聲顯示器上會出現鍋爐除鈣清潔步驟1，咖啡機開始準備除鈣。



除鈣前咖啡機準備步驟如下：



鍋爐除鈣清潔步驟1

水箱中的水裝半滿加入除鈣產品，再按  鍵。



鍋爐除鈣清潔步驟2

持續按  鍵。



鍋爐除鈣清潔步驟3

咖啡機開始從熱水出口及咖啡出口釋水持續按  鍵直到完成。



鍋爐除鈣清潔步驟4

倒掉在水盤裡的水，水箱換裝乾淨的水距頂端4公分止，按  鍵，完成後自動跳至步驟5。



鍋爐除鈣清潔步驟5

持續按  鍵，直到用完這一個水箱的水。

製造商拒絕對未能及時進行除垢和不當除垢的任何損害的所有責任。

? 基本常見問題解說排除

(一) 咖啡機無法啟動

- 1 咖啡機沒有完全推入櫥櫃內。
- 2 咖啡機電源線未插進插座。
- 3 總電源沒開。(機身側邊)
- 4 顯示器出現(水)，箭頭圖在跑(圖1)，是蒸氣及熱水旋鈕未旋至關的位置(圖2)。



(圖1)

(二) 咖啡煮不出來或出來的很慢

- 1 水箱內沒有水。
- 2 咖啡豆研磨的太細。
- 3 水管內水垢太多。

(三) 咖啡煮出來的沒有泡沫

- 1 咖啡豆研磨的太細。
- 2 咖啡豆放太久。

(四) 牛奶無法形成奶泡

檢查牛奶的含脂量。

(五) 幫浦有異音

- 1 水箱內沒有水。
- 2 咖啡過濾器壓力不足造成研磨品質不佳。

(六) 面板上出現” MAINTENANCE CALL SERVICE”字：

若研磨時面板上出現” MAINTENANCE CALL SERVICE”，只需重新設定咖啡杯數即可。



(圖2)

咖啡機的保養和清潔

- 1 在清潔前，請先將咖啡機電源關閉讓咖啡機冷卻。不要用蒸汽，因為高溫有燙傷的危險！絕不用含有蘇打、酸性的或氯的產品清潔，這些物質會損壞機器的表面。
- 2 定期保養，會讓您的咖啡機保持最好功能及延長壽命。
- 3 咖啡機絕對禁止用水沖洗。

(一) 咖啡機的正面及內部保養和清潔

- 1 將咖啡過濾器(圖1)、托盤(圖2)、水盤(圖3)取出，用軟布、海綿和熱水同時清潔擦拭咖啡機的表面及咖啡過濾器底座、蒸氣及熱水出水口，以避免刮傷咖啡機。



(圖1)



(圖2)

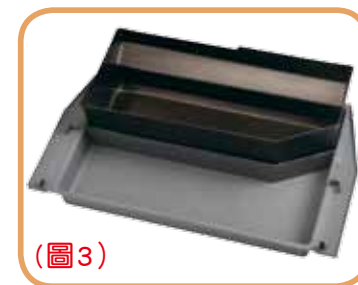

(圖3)

(二) 水箱

- 1 每天更換過濾清靜的冷水。
- 2 用柔軟的布或海綿清洗水箱，才不會刮傷水箱。

 水質硬度表

臺灣各區平均水質硬度表 單位：p.p.m.(mg/l) / 資料來源：台灣自來水公司 飲用水質標準300mg/L (102.9.1~103.8.31)

	淨水場 / 水質	淨水場 / 水質	淨水場 / 水質	淨水場 / 水質	淨水場 / 水質														
基隆市	新山 / 41.9	貢寮 / 31.7																	
新北市	板新 / 78.6																		
桃園縣	平鎮 / 94.9	大湳 / 98.9	石門 / 99.5	龍潭 / 98.2															
新竹縣	新竹第一 / 152	新竹第二 / 143	寶山 / 134	滿雅 / 155	員崠 / 128														
苗栗縣	東興 / 102	明德 / 89.5																	
台中市	豐原 / 110	鯉魚潭 / 160	霧峰 / 143	大安 / 164															
彰化縣	彰化第三 / 265	員林第二 / 126		<p style="text-align: center;">台灣地區水質硬度參考對照表</p> <table border="1" style="margin: auto;"> <thead> <tr> <th>德國標準(dh)</th> <th>單位：p.p.m.(mg/l)</th> </tr> </thead> <tbody> <tr> <td>0</td> <td>18以下</td> </tr> <tr> <td>5</td> <td>90以下</td> </tr> <tr> <td>10</td> <td>180以下</td> </tr> <tr> <td>15</td> <td>270以下</td> </tr> <tr> <td>20</td> <td>360以下</td> </tr> <tr> <td>25</td> <td>450以下</td> </tr> </tbody> </table> <p style="text-align: center;">best咖啡機使用德國標準</p>		德國標準(dh)	單位：p.p.m.(mg/l)	0	18以下	5	90以下	10	180以下	15	270以下	20	360以下	25	450以下
德國標準(dh)	單位：p.p.m.(mg/l)																		
0	18以下																		
5	90以下																		
10	180以下																		
15	270以下																		
20	360以下																		
25	450以下																		
南投縣	集集 / 182	埔里第三 / 60.6																	
雲林縣	埤仔頭 / 225	林內 / 219																	
嘉義縣市	蘭潭 / 144	公園 / 155	水上 / 125																
台南縣市	烏山頭 / 117	潭頂 / 146	南化 / 123																
屏東縣	牡丹 / 102	屏東 / 197																	
宜蘭縣	深溝 / 60.6	廣興 / 124	蘇澳 / 99.3																
花蓮縣	砂婆礑 / 97.8	鳳林 / 54	玉里 / 116																
台東縣	利嘉 / 193	成功 / 98.4	正興 / 150																
澎湖縣	烏坎 / 38.6																		
高雄市	坪頂 / 233	拷潭 / 157	甲仙 / 189	澄清湖 / 153	鳳山 / 148														

歐洲最新廚房水電配置圖

- ① 在櫃上緣算起10公分設置插頭。
- ② 插座設在設備的上、下、左、右方，易於安裝。
- ③ 水槽櫃下的電源配置。
- ④ 檯面上電源配置。

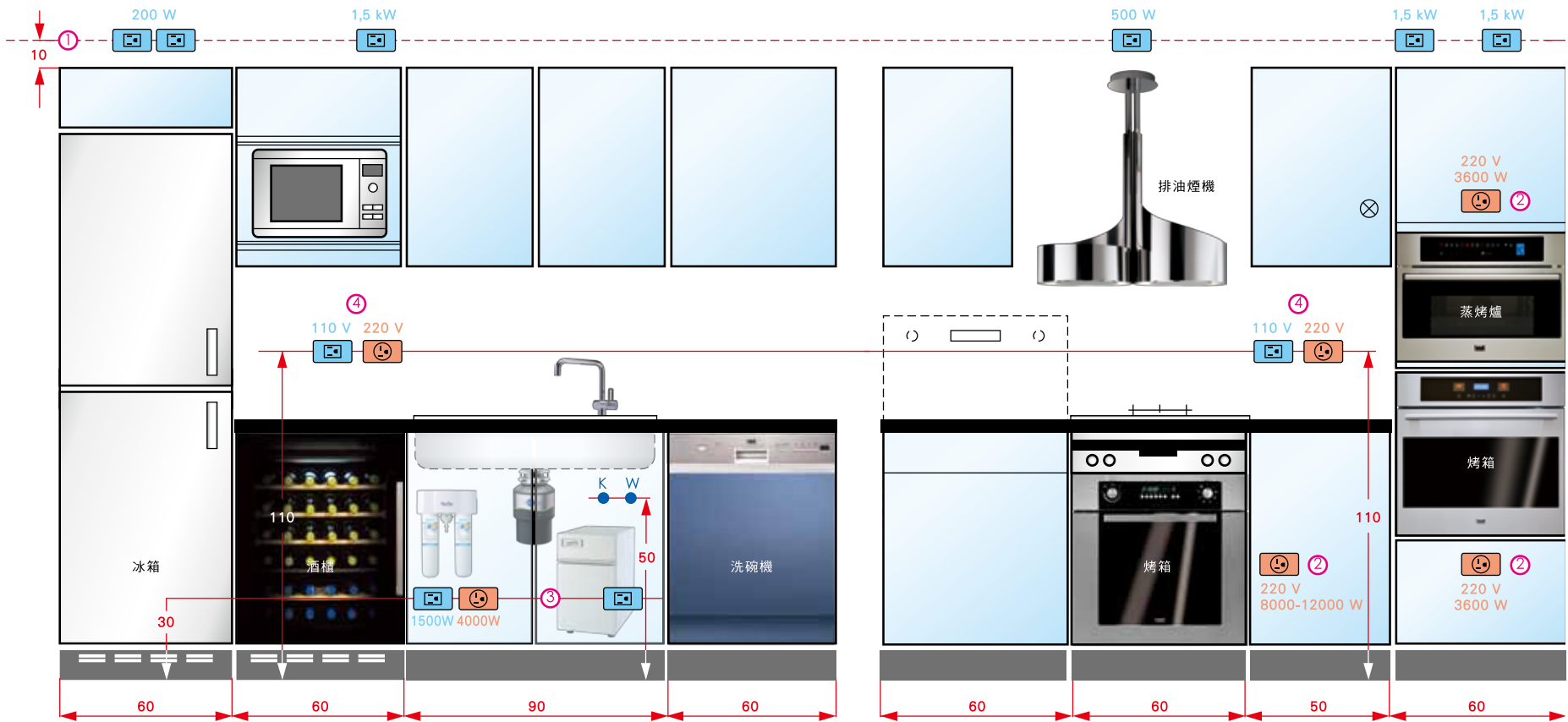

W：熱水 K：一般水源

廚房最新配電設計概念

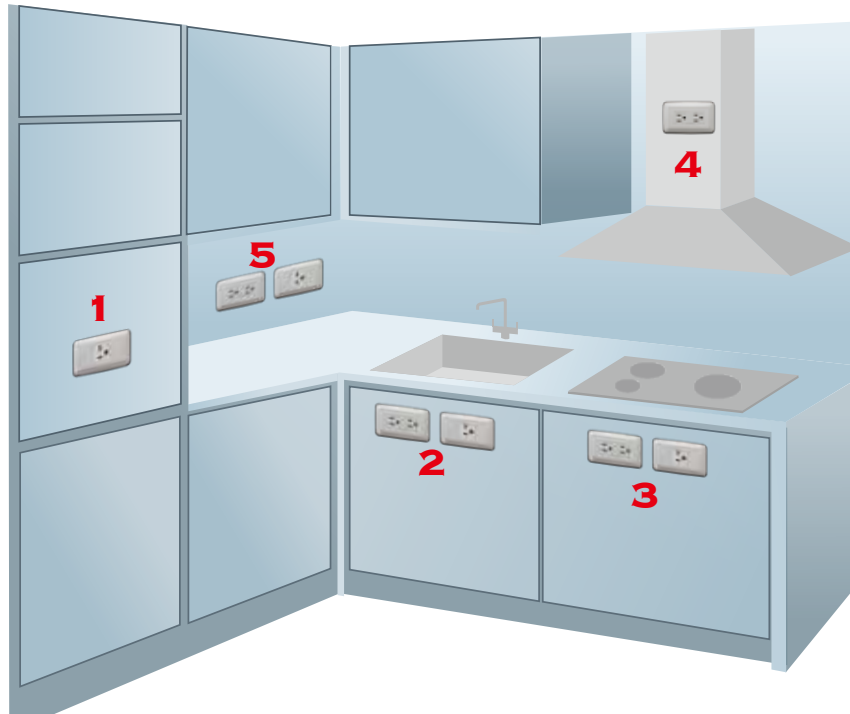

- 1 220V可用於烤箱、蒸烤爐、溫杯溫盤機、咖啡機等。
- 2 110V和220V可用於熱飲機、食物殘渣處理機、洗碗機、過濾系統等。
- 3 110V和220V可用於電陶爐、瓦斯爐、烤箱、蒸烤爐等。
- 4 110V可用於抽油煙機及電動櫃。
- 5 110V及220V可用於一般電器類使用。

備註：不論廚房、客廳、房間等，使用220V的家電已為趨勢，所以220V電的使用比110V更節能省電。

電源

電源說明

best(貝斯特)咖啡機使用220V / 60HZ、單相三線的電壓。

1 以家庭單相三線式說明：都稱為R、T相、N相。

R、T相顏色為：紅色、黑色【紅、黑→220V】

N相為白色【紅、白→110V，黑、白→110V】

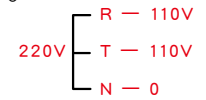

2 請勿用380V直接轉220V會影響咖啡機的操作及壽命。



開關切斷之方式：要使用獨立的開關及插座，切斷電源至少要3mm(0.3公分)以上的距離以防跳電。

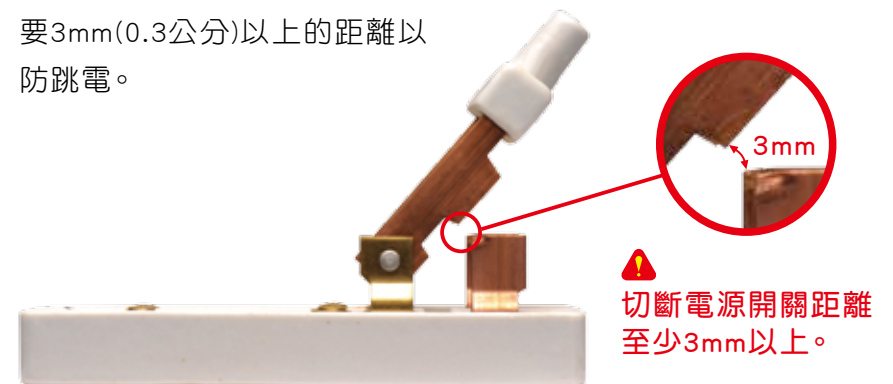

咖啡機安裝說明



插座請設計在廚房家電上方、下方，
易於安裝、保養、維護。

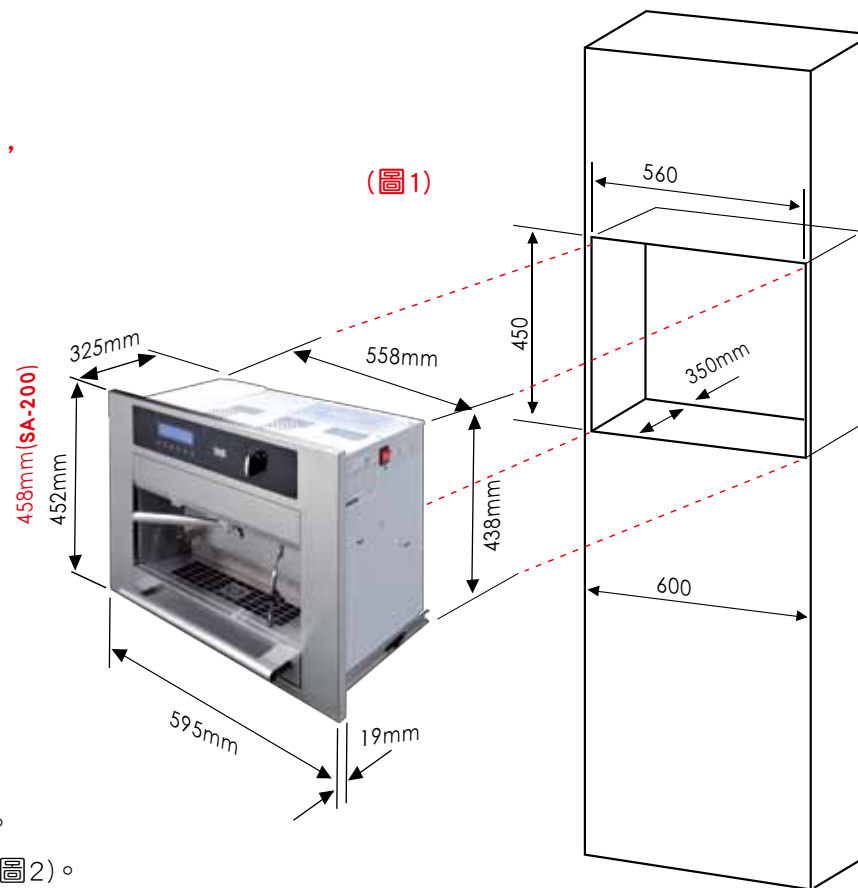

- 1 確認咖啡機大小與廚櫃筒身尺寸。
 - 2 咖啡機固定座水平放入筒身下方(圖2)。
 - 3 利用提供的10顆螺絲固定座與廚櫃筒身(圖3)。
- 注意：**如果滑軌與機身滑軌無法結合，請下壓卡榫將機器取出(圖4)，再重新放入。
- 4 機器放置於筒身時，須留空間放置電源插頭。
 - 5 遵守現行的安全規則接上電源。

代理商對於沒有完全地遵守上述正確操作安裝此咖啡機的
指示，婉拒對人員或財產損失的任何責任。

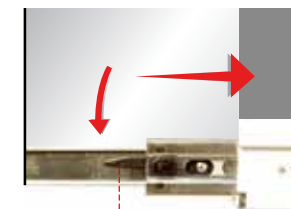

(圖4)

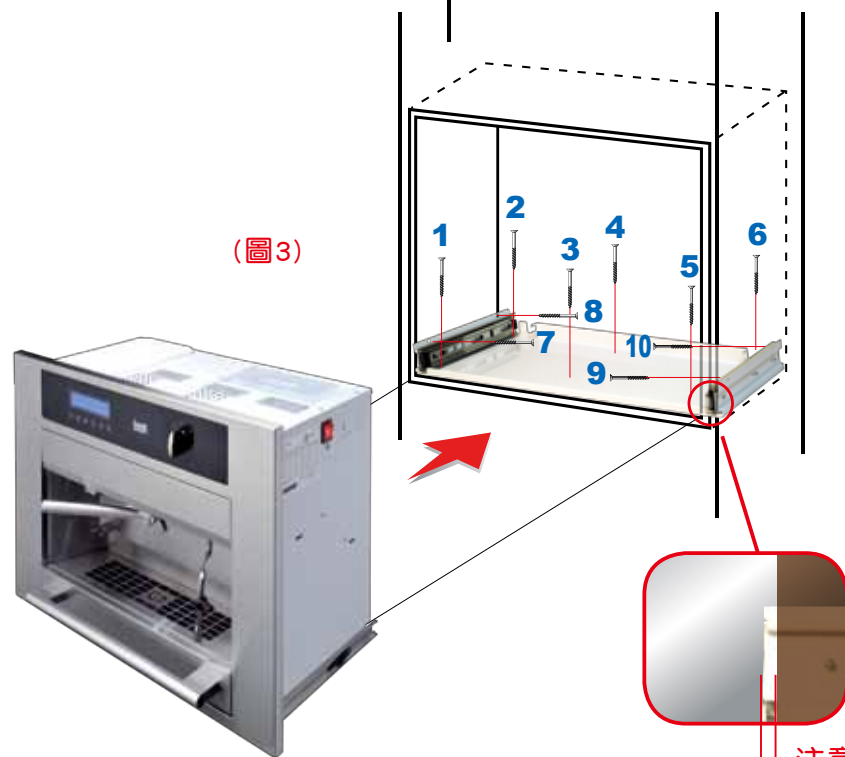
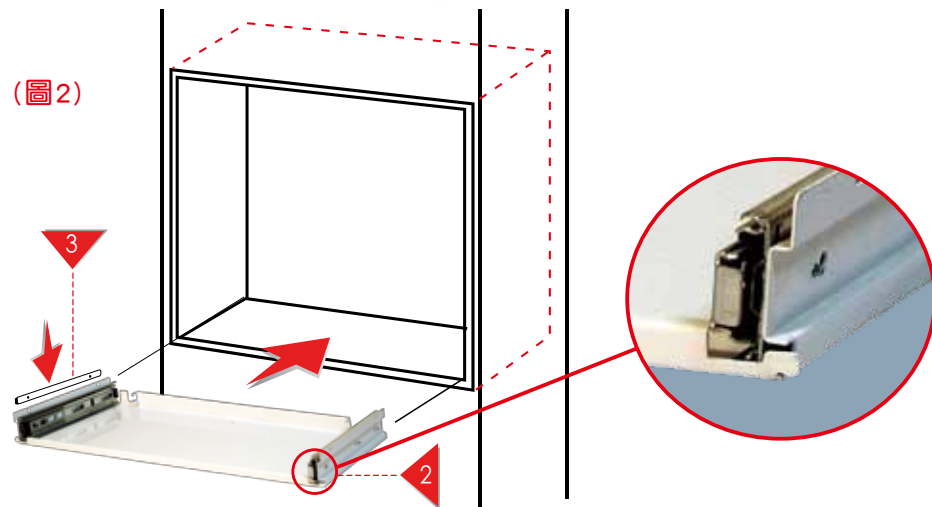

注意：固定座需凸出5mm

☒ 咖啡機規格

注意：確定220V / 60HZ，三相單線電源確保安全。

電	壓	：220~240伏特(V) / 60赫茲(HZ)
幫	浦	力：15(bar)
幫	浦	瓦數：48瓦特(W)
咖	啡	加 熱 瓦 數：1000瓦特(W)
磨	豆	機 瓦 數：100瓦特(W)
最	大	電 功 率：1100瓦特(W)
水	箱	容 量：大約2.5公升
咖	啡	豆 槽 容 量：350克
毛	重	：27公斤(SA-300) / 36.9公斤(SA-200)
淨	重	：26公斤(SA-300) / 32.6公斤(SA-200)

咖啡機經EC (European Community歐洲共同體)
認證73/99咖啡機經經濟部標準檢驗局檢驗合格。





排油煙機



爐具



烤箱



arwa
龍頭



yaffle
雙溫龍頭

in sink erator
食物殘渣處理機



yaffle
淨水器



yaffle
熱飲機

微波上掀門



best



咖啡機



急速冷凍機



蒸烤爐



溫杯機



溫盤機

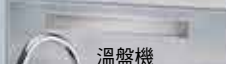

真空包裝機



洗碗機



in sink erator
食物殘渣處理機



yaffle
淨水器



yaffle
熱飲機

best



雙溫冷藏酒櫃



世磊帶給您 時尚全方位的廚房家電



貝斯特商品服務保證書

姓名	電話 (H)	(O)	行動電話
地址			
商品	出貨日期 年 月 日		
機型	經銷商或代理商確認章		
<p>為確保您的權益，請要求經銷商將上述購買資料填寫清楚並蓋上經銷商章，始享有自購買日期起一年之保證服務。</p> <ul style="list-style-type: none"> ◆ 未蓋店章或交易日期填寫不實者，恕難免費服務。 ◆ 交易日期未填寫者，則以出廠日期計算之。 ◆ 其餘注意事項請詳閱說明。 			

注意事項

一.服務保證內容：

自出貨日起一年內，在正常使用狀態下發生故障時，由本公司免費維修服務。

二.保固期限內有下列情形之一而發生故障者(消費者同意本公司依經驗及原廠資料做故障原因之判定)，恕不免費維修。

- 1.未依產品指示說明書操作或故障發生後未第一時間通知經銷商而自行或委託他人拆修者。
- 2.產品由經銷商安裝後又自行將產品移動、運送或改裝後要求後續服務者。
- 3.保證書無法提示或保證書有瑕疵(如：無經銷確認章、機型不符、內容空白、填寫不實、塗改或模糊無法辨認)。
- 4.因天災、地變、雷擊、異常電壓、環境因素等不可抗力因素所導致故障或毀損者。

三.免費保證期外之到府檢修或調整服務，無更換零件者，仍須酌收到府服務費。

◎ 本張服務保證書如有遺失，恕不補發，敬請妥善保管，謝謝您的合作。

· 追求品質卓越 · 不斷改革創新 · 穩定經營成長 · 發揮團隊合作 ·



www.bestqce.com.tw



SHIH LEI
世磊實業

世磊實業股份有限公司
SHIH LEI BUSINESS CO., LTD.

貝斯特廚房設備股份有限公司
BEST KITCHEN APPLIANCES CO., LTD.

http://www.shih-lei.com.tw
e-mail: service@shih-lei.com.tw

台 北：10587 台北市塔悠路219號
電 話：(02) 2760-9666
(02) 2295-2839
傳 真：(02) 2768-7727

新 竹：30268 竹北市縣政三街136號
電 話：(03) 656-0101
傳 真：(03) 656-7373

台 中：40760 台中市環中路二段302號
市：40760 台中市漢翔路37號
電 話：(04) 2452-4948
傳 真：(04) 2452-4047

高 雄：81457 高雄市仁武區永榮一街90號
市：81457 高雄市左營區忠言路35號
電 話：(07) 3755-262
傳 真：(07) 3755-263