

best

貝斯特時尚廚電



瓦斯爐說明書

認識瓦斯

液化天然氣 (NG) 俗稱－天然瓦斯

液化天然氣簡稱LNG(Liquified natural gas)，天然氣為自然生成於地層內，可以燃燒之氣體，係古生物遺骸長期沈積地下，經慢慢轉化及變質裂解而產生之氣態碳氫化合物，俗稱天然瓦斯。

天然氣蘊藏在地下約3000~4000公尺之多孔隙岩層中。



其主要成份為甲烷90%，乙烷5%，丙烷約2%，其餘少量為丁烷與氫氣，主要成份甲烷，比重0.65，比空氣輕，熱值約為每立方公尺8900~9900千卡之間。

天然氣燃燒後僅產生水蒸汽(H_2O)與二氧化碳(CO_2)，其特性為液態的天然氣比水輕，比重約0.45(水為1)。氣態的天然氣比空氣輕，比重約0.68(空氣為1)，所以萬一有洩漏的時擴散快，較為安全。天然氣燃燒濃度(與空氣之混合比)為4.5~15%，燃燒性良好。

天然氣具有無色、無味、無毒之特性，天然氣公司遵照政府規定添加臭劑，以資嗅辨。

液化天然氣 (NG)

天然氣比重較空氣輕，漏氣時，易往上飄散。空氣中之天然氣含量達5%至15%之間，遇到火源即會引起燃燒或爆炸。



液化石油氣 (LPG) 俗稱－桶裝瓦斯

液化石油氣簡稱LPG(liquified petroleum gas)，也就是家裡面用鋼瓶裝的瓦斯，是石油煉製的產品之一，可以說是丙烷、丁烷的混合物。

液化石油氣經加壓灌裝入鋼瓶內是液體，但流出容器就會變成氣體，氣化後之體積較液體體積擴增270倍，熱值每公斤約10720千卡；重量約為空氣的一點五倍，因此漏氣時，易滯留低處或角落。

當空氣混入1.8%至9.5%之間的液化石油氣，遇到火源便會產生燃燒或爆炸。

液化石油氣本身是無色無味，一旦洩漏容易聚集成災，因此液化石油氣通常另外添加臭劑，使人容易察覺而提高警覺。



瓦斯管壓力

中油公司幹管內的壓力與天然瓦斯管內壓力，及市售桶裝液化瓦斯內的壓力有所不同。

中油公司幹管內的壓力是每平方公分32至40公斤。天然瓦斯分接供應用戶的天然瓦斯幹線內壓為每平方公分1.5公斤左右，到社區後巷低壓瓦斯管線壓力已降為每平方公分0.02公斤供應用戶。

市售桶裝瓦斯內的壓力是每平方公分8公斤。



瓦斯調整器

桶裝瓦斯所用容器是低碳鋼板材質以圓形壓制而成圓形壁面比方形壁面較具承受壓力自然就安全。

使用液化石油氣之燃氣器具必須與適當的瓦斯調整器配合使用，方能安全且經濟地使用燃器器具，因為國內家庭用燃器具均以230~330mm水柱高之進口壓力為設計基準。

如以為選用出口壓力過高之瓦斯調整器，會有大火可達到快煮快炒的目的，殊不知如此極可能會因燃燒不完全而造成燃燒效率低落、增加瓦斯消耗量且會產生過量一氧化碳，造成對人體的危害。



使用瓦斯正確方法

點火順序

先打開牆上瓦斯開關再開啟瓦斯器具開關點火。



熄火順序

1. 先將瓦斯器具開關關閉。
2. 再關閉牆上瓦斯開關。

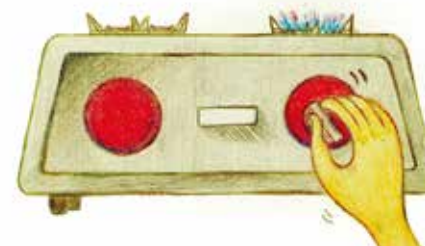

恪守「人離火滅」安全守則

瓦斯爐旁邊，切勿放置易燃物品。使用瓦斯時，人不可遠離火源。常常有人因接電話、臨時離開等狀況而忘了瓦斯仍在燃燒，因此釀成遺憾。





如果外出，短時間內不用瓦斯，應將瓦斯總開關關閉，避免瓦斯洩漏。



夜間睡覺時應關閉瓦斯開關。

聞到瓦斯臭味

1. 聞到瓦斯臭味，或是關閉所有瓦斯器具上開關之後，瓦斯錶仍在轉動，定有漏氣，應即詳細檢查。
2. 檢查漏氣可用毛筆沾肥皂水塗抹，冒泡地方就是漏氣之處。



3. 查漏氣切勿用火柴或打火機，以免引起爆炸。



注意橡皮管安全

1. 保持清潔，尤其不可熱油濺燙。
2. 如發現老化、龜裂及蟲咬現象，應立即換新，以防漏氣。
3. 瓦斯管的長度最好不要超過一公尺，接頭地方一定要加安全夾，以防止鬆脫。

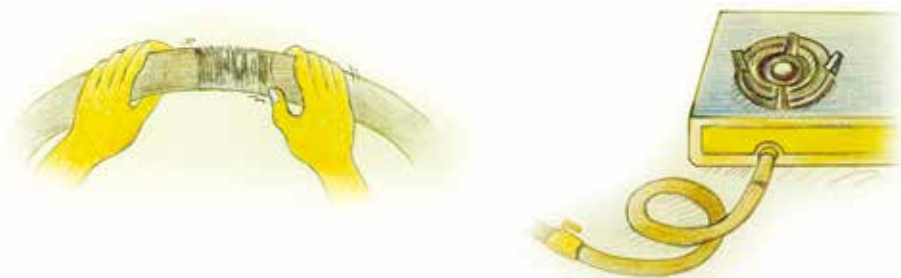

瓦斯漏氣處理-1



1. 關閉所有瓦斯開關。
2. 室內充滿瓦斯臭味時，千萬不可開動任何電器開關，更不可用打火機以免引起爆炸。



瓦斯漏氣處理-2

1. 慢慢推開窗戶，不能太快，以免摩擦發生火花。
2. 不要用電扇及抽油煙機來排除瓦斯，可用扇子搖動，使瓦斯飄散。
3. 如發現漏氣地方，可用肥皂按擦，或用膠布、膠紙及破布等包紮，以減輕漏氣度。
4. 打電話通知瓦斯公司。



瓦斯意外事故處理-火災

1. 把瓦斯開關龍頭關閉。
2. 用滅火器、砂土或將毛毯、棉被浸溼，冷水壓蓋隔絕空氣。
3. 若廚房油鍋不慎起火時，不可用水來滅火，因為油水比重不同；射水會將油激濺外，滯熱的溫度亦會造成水被加熱成水蒸氣造成突沸的爆發狀況。
4. 立即撥119電話並通知瓦斯公司。



瓦斯中毒原因

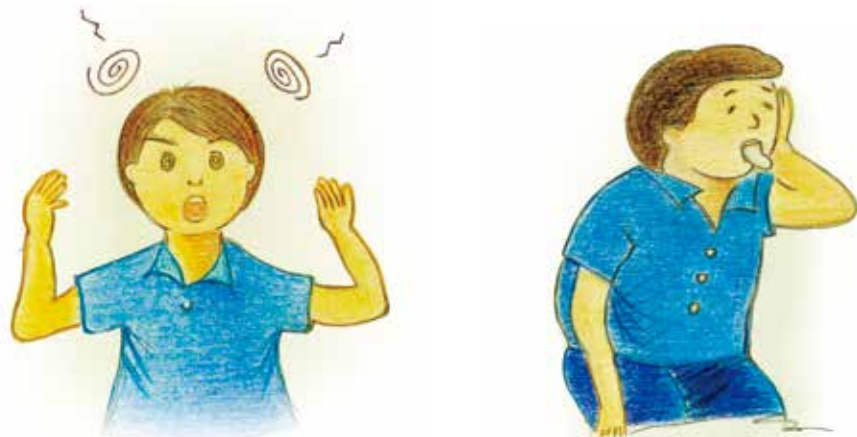

1. 在密閉之室內燃用瓦斯，無良好之排氣裝置，以致產生二氧化碳窒息性中毒，或一氧化碳中毒。
2. 瓦斯器具品質不良，空氣調節不當及焰孔附著污物，以致瓦斯不能完全燃燒，而產生一氧化碳中毒。
3. 瓦斯漏氣，天然瓦斯本身雖無毒性，但如漏氣被吸進太多，則會產生窒息性中毒。



瓦斯中毒處理

1. 發現有人中毒，應立即將他移到通風地方躺平，儘量讓他安靜休息，呼吸新鮮空氣。
2. 如中毒人呼吸困難，應即作人工呼吸，並用氧氣急救。
3. 中毒情況嚴重時，應速找醫護人員或送往醫院救治。



停氣後重新供氣時之使用方法及注意事項

1. 停氣期間請隨時關閉瓦斯開關。
2. 恢復供氣後，先打開窗戶及抽風機，讓空氣流通，再將瓦斯爐具開關打開，讓爐內空氣排出至聞到有瓦斯味道時（約10至15秒）即關閉爐具，稍待一至兩分鐘打開爐具即可使用。
3. 假使打開爐具，仍無瓦斯時，請依上項步驟重複一至二次，至可使用為止；若最後仍是無法正常供應，請電洽瓦斯公司即速派員府上處理。



廚房最新配電設計概念

- ① 在櫃上緣算起10公分設置插頭。
- ② 插座設在設備的上、下、左、右方，易於安裝。
- ③ 水槽櫃下的電源配置。
- ④ 檯面上電源配置。



K: 一般水源 W: 熱水

電源

電源說明

best(貝斯特)瓦斯爐使用110V、60HZ的電壓。

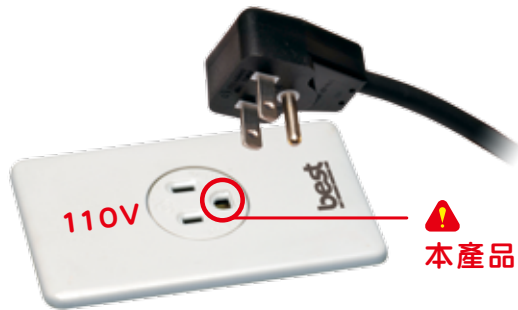

⚠ 本產品一定要有接地線設備。

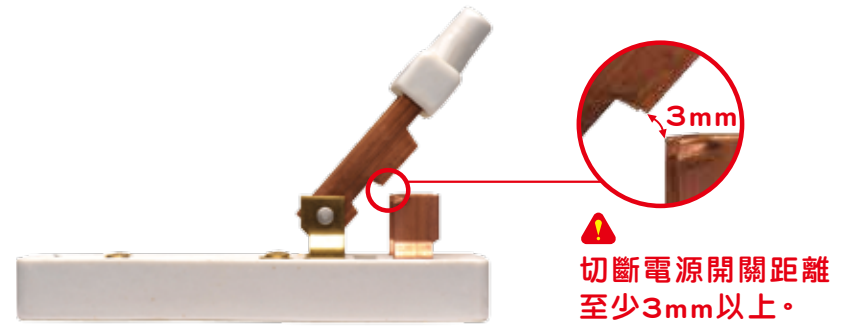

⚠ 切斷電源開關距離至少3mm以上。

開關切斷之方式：要使用獨立的開關及插座，切斷電源至少要3mm(0.3公分)以上的距離以防跳電。



注意事項

- ◆ 注意! 每台瓦斯爐都附有一本說明書，要完整的存放在隨手可以拿到的地方。我們建議，在使用這台瓦斯爐之前，要認真閱讀說明書內所有的操作及注意安全事項。根據現行準則要求，必須由合格人員執行安裝。這台瓦斯爐是家用，所設計製造用在食物的烹調和加熱，其他用途都被認為不適當的。
- ◆ 製造商拒絕承擔以下各種責任：不正確的安裝、擅自更改和非以上所指定用途。
- ◆ 檢查產品是否在運輸期間遭受損壞。

- ◆ 包裝成分(包括塑膠袋、保麗龍、尼龍等)不應該留給小孩們玩耍，因為有潛在危險。
- ◆ 包裝是用可再循環的環保材料，標有環保標記，不要隨意丟棄。
- ◆ 瓦斯爐僅由成年人操作使用，不要讓小孩玩耍及碰到瓦斯開關。
- ◆ 瓦斯爐使用110V，60HZ的電，單項三線的電線。一定要有接地設施，以免發生觸電。
- ◆ 修改和改裝瓦斯爐是很危險的，如果有故障，不要自行去修理，應請代理商或經銷商的合格技術員來處理。
- ◆ 瓦斯爐使用完畢之後，開關一定要在關閉的指示位置，並關閉天然瓦斯開關或桶裝瓦斯開關。
- ◆ 瓦斯爐要報廢時，要送到專門廢棄回收處。



安裝的位置和瓦斯爐燃燒氣體的排除

1. 安裝瓦斯爐的位置，必須有自然的空氣對流，才促使瓦斯完成燃燒。
2. 空氣的對流，必須來自窗戶或一個及多個通風口，通風口大小最少要 20x10公分必須是內外不會關閉的，且須位於靠近地面，最好在瓦斯爐出風口的對側。
3. 當不能開所需要的通風口時，所需的空氣可來自其他的房間，要使空氣能流暢。
4. 瓦斯爐不能安裝於密閉房間內，須裝於通風和排煙效果好的場所，安裝者必須參照現行法規執行。
5. 關於這點，需要提醒的是，瓦斯爐每千瓦燃燒功率，需要2立方米的空氣。

安裝說明

重點：

1. 安裝說明書提供給合格安裝人員者使用。
2. 必須正確地安裝裝置，並符合現行標準法則。
3. 要拆裝瓦斯爐前，要關閉瓦斯及切斷電源。
4. 瓦斯爐後方必須留 3cm 的空隙，左右兩側也要留 1cm 的空隙，如圖所示。
5. 其他特定的說明指示，請看對安裝者所提出的說明。

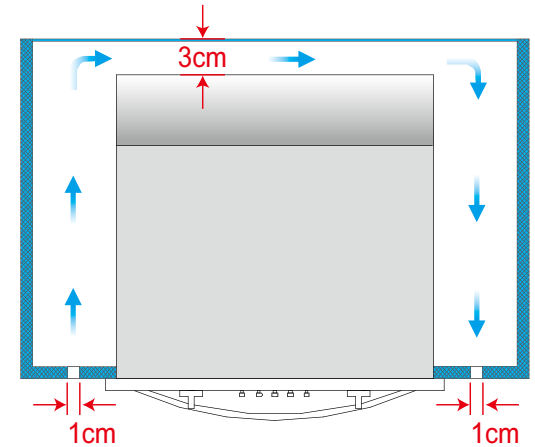

安裝廚房流理檯面上

瓦斯爐安裝在流理檯面上，流理檯及廚櫃要能承受起熱度最小溫度攝氏90度。各型瓦斯爐和排油煙機的安全距離高度如圖所示。



須考慮到：

瓦斯爐沒有和烤箱連結時，瓦斯爐與廚櫃要有通風口，最小間距是1公分，用來通風。

如果瓦斯爐有和烤箱連結，最小間距為1.5公分的地方須放置一個隔板，保持空氣流動，如圖示。另瓦斯爐和烤箱的用電或安裝必須分開。

建議最好使用有自動散熱功能的烤箱。

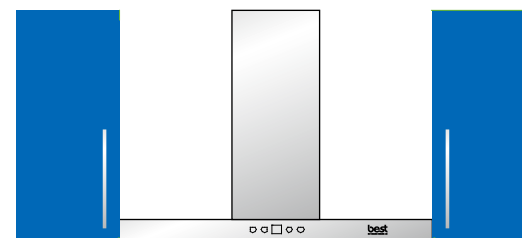

65cm以上

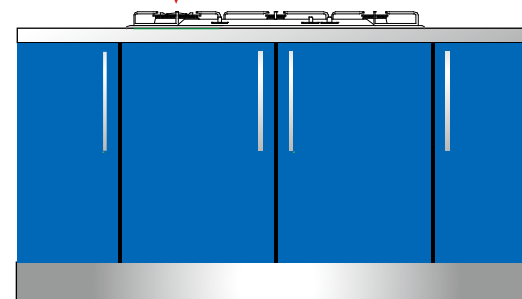

瓦斯爐和烤箱中間要有隔板

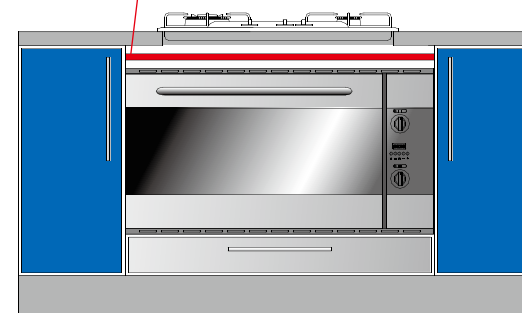

瓦斯爐的固定

瓦斯爐固定安裝步驟：

流理檯面挖孔周邊，貼上專用密封墊圈，以便於瓦斯爐和檯面完全吻合。

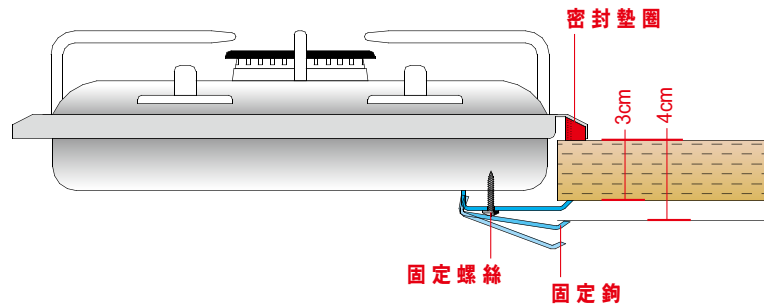

瓦斯爐挖孔尺寸

1. 流理檯孔槽內放置瓦斯爐，並使瓦斯爐放在正中。
2. 專用固定鉤將瓦斯爐固定在流理檯，如圖所示說明。
3. 密封墊圈的正確安裝，可絕對保證防水滲入。
4. 瓦斯爐離牆要20cm以上的距離。

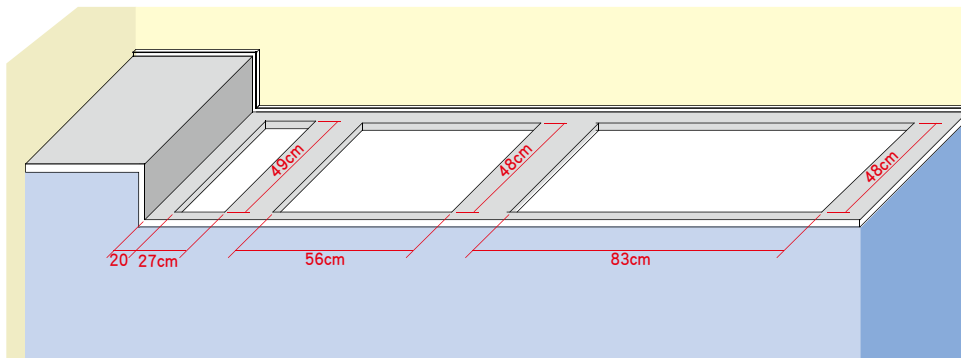

瓦斯爐轉接頭安裝說明

- ◆ 本接頭符合標準檢驗局規定標準尺寸。
- ◆ 瓦斯管必須套至紅線區，才能確保瓦斯不外洩。

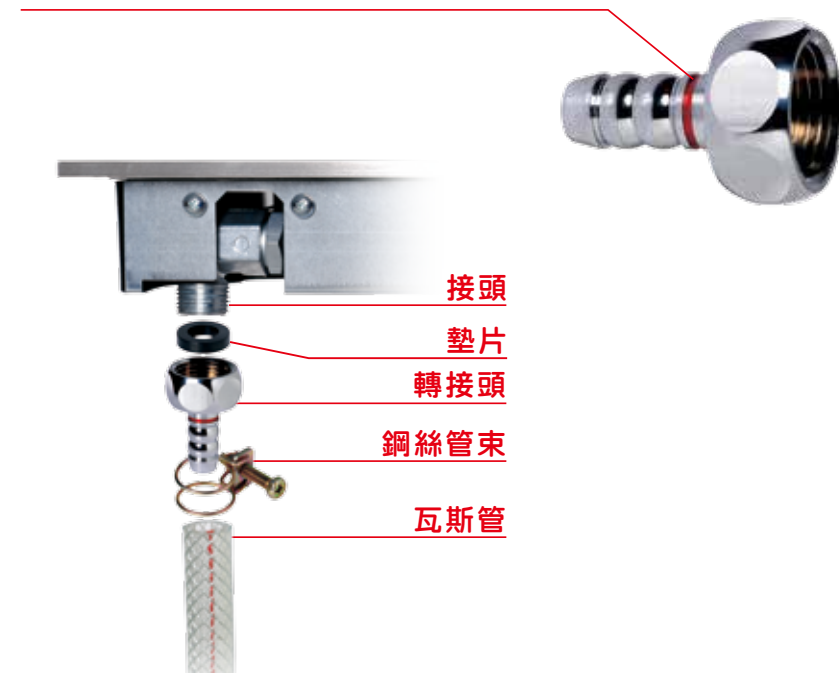

瓦斯爐特性

瓦斯爐是嵌在廚具檯面上。

- ◆ 廚具必須能承受至少攝氏90° 的溫度。
- ◆ 正確的安裝見有關的安裝說明和參考圖形。
- ◆ 瓦斯爐的使用，會給廚房帶來熱度和濕度，所以廚房通風一定要良好。例如打開一扇窗戶，或是開啟排油煙機來使空氣快速更換。

瓦斯爐燃燒氣體的排除

瓦斯爐在烹調時，一定要啟動排油煙機將燃燒氣體透過在圖A與B排除至室外。

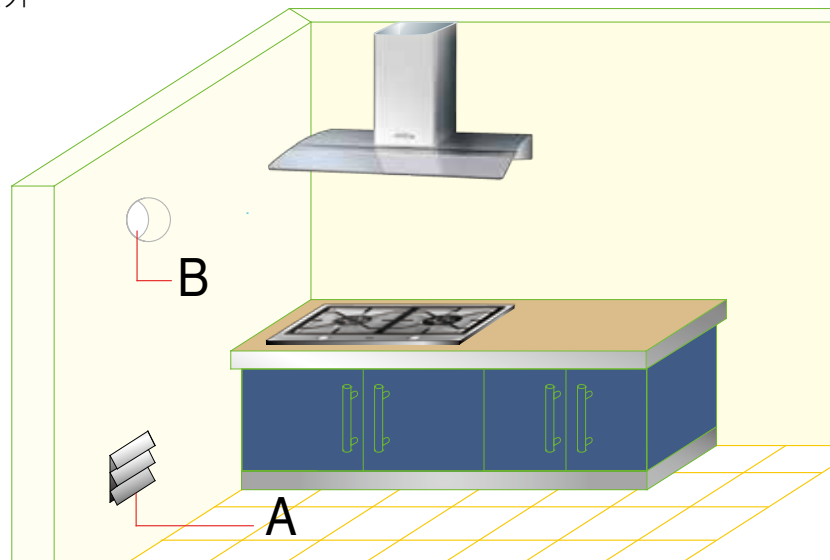

- A:通風口
B:排氣口



瓦斯爐的開關說明

瓦斯爐開關：

瓦斯爐開關控制如圖所示，依以下符號位置調節大小火：

- ◆ 瓦斯爐關閉，沒有供應瓦斯（如圖1）
- ◆ 大火，瓦斯最大供應量（如圖2）
- ◆ 小火，瓦斯最小供應量（如圖3）
- ◆ 每款瓦斯爐的  或  標記是最大供氣量。
- ◆ 開啟瓦斯爐前爐上需放置鍋具。





旋鈕開關樣式 (一)

開啟：

要點燃瓦斯，按下瓦斯爐開關，逆(或順)時針方向旋轉至最大火，按壓旋鈕並保持約4至5秒，點燃瓦斯之後調節火力至想要的大小。

關閉：

順(或逆)時針方向旋轉開關至“關閉”位置即可。

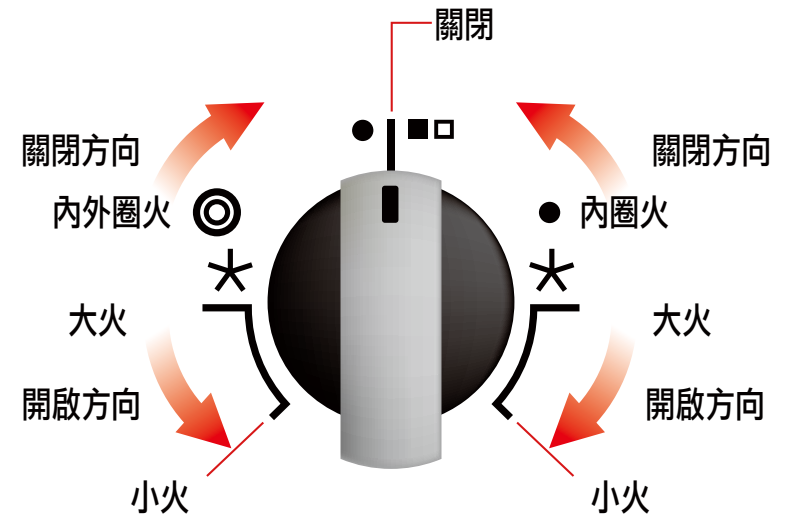

旋鈕開關樣式 (二)

注意事項：

1. 點火器不能持續15秒鐘。
2. 如果在這段時間內，瓦斯沒有點燃，或是意外熄滅，要等一分鐘再重新點火。
3. 由於各區域瓦斯供應壓力及燃燒質不同，開關旋至最大火的位置，瓦斯爐的點火順暢也有差異。

安全裝置-感溫棒

瓦斯爐配有感溫棒此安全裝置。若爐火因湯汁溢出鍋外或爐火被風吹熄等原因，會自動切斷瓦斯供應，須關閉瓦斯爐，再重新點燃瓦斯。

要注意感溫棒，有污穢要清潔，否則將導致無法點火。



爐口的選擇

烙印在瓦斯爐開關旋鈕旁的大小火標記，表示爐火的大小，為了不影響瓦斯爐燃燒高效率，選擇適合瓦斯爐直徑的鍋子是很重要的。

平底鍋直徑

爐口	最小直徑	最大直徑
迷你爐 (小火)	60 mm	140 mm
小口爐 (中火)	180 mm	200 mm
中口爐 (中大火)	200 mm	240 mm
大口爐 (大火)	240 mm	280 mm

連接瓦斯設備

- 1.在連接瓦斯前，應先了解廚房通風情況(大氣壓和燃燒氣壓)和瓦斯爐是否適用天然或液化瓦斯，要詳細查看瓦斯爐的規格及說明。
- 2.瓦斯的安裝需由專業技術員，按現行法律的標準來執行。
- 3.瓦斯管不論是橡膠管或金屬管，都不能與廚櫃接觸或被壓扁。
- 4.在連接操作後，用肥皂水塗抹檢查連接是否有漏氣。
- 5.確實檢查瓦斯接管螺絲墊圈及接管螺絲有無鎖緊。
- 6.如果更換電源線，須使用和原有相同的電源線，要能承受負載和溫度(90°C)。
- 7.另外，連接在瓦斯爐裝置的黃、綠地線要比其它線長2cm。
- 8.瓦斯爐不需要對最初空氣的設定做調節。



沿著整個爐心環，都應該有規律的火苗。在結束時檢查，將開關迅速地從最大旋至最小位置，火苗不應該熄滅，檢查火苗是否輕觸感溫棒。

瓦斯爐清潔

為了保持瓦斯爐清潔，在每次使用完，等瓦斯爐冷卻後，再將其擦淨。

烤漆爐架、鑄鐵爐架，中華炒菜鍋架

所有烤漆爐架清潔須用一塊海綿布和肥皂水或用其它非腐蝕的清潔劑，洗完後小心地擦乾。烤漆爐架的設計是可以用洗碗機清洗。



不鏽鋼面板

1. 用一塊濕布和不鏽鋼清潔劑，清潔不鏽鋼表面。
2. 在清潔後，用一塊乾的海綿或軟性布擦乾。



爐心

1. 爐心由兩個部分組成，一是分火盤，一是分火盤蓋，可取下來用清潔劑清洗，在洗完後，需細心擦乾。
2. 檢查點火棒是否清潔。要清潔“感溫棒”以便確保溫度安全裝置正常的作用，不管是對點火棒還是感溫棒的清潔，都必須小心謹慎。注意感溫棒一但污穢，將導致無法點火。最後，重新準確地將爐心輕放回。
3. 為了避免對點火棒造成損害，爐心沒有放正，瓦斯爐開關請勿開啟。
4. 瓦斯爐不需要特別的維修，但每二年應該做一次檢查。
5. 假如瓦斯爐開關旋轉變僵硬、或是感覺到瓦斯味，請立即關閉總開關，來電請技術維修服務。

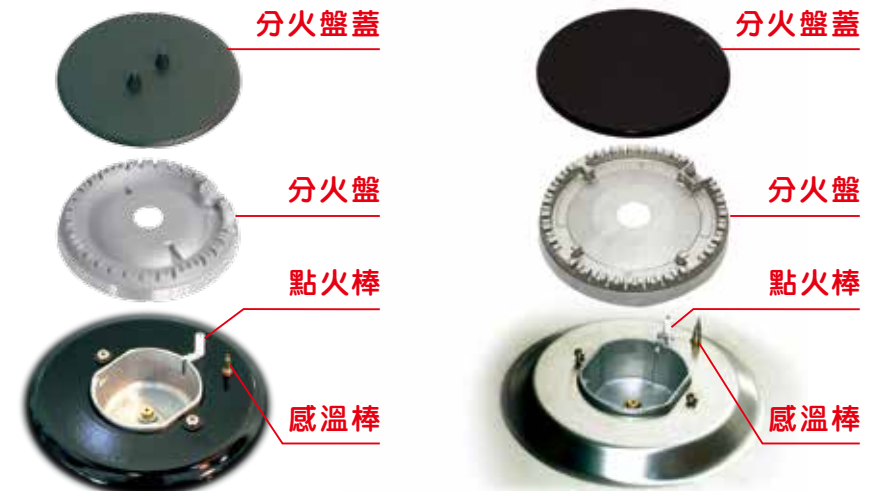

瓦斯爐機型

GHO-7500

顏色：黑色玻璃

電壓：110V / 60Hz

燃氣消耗量：8.4kW
(4.2 / 4.2kW)

消耗電功率：0.35W

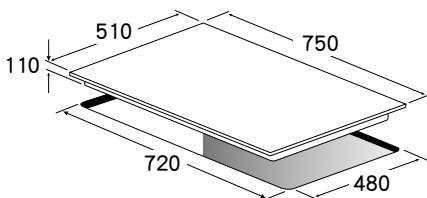

GH7450-ST

顏色：不鏽鋼

電壓：110V / 60Hz

燃氣消耗量：10.4kW
(5.2 / 5.2kW)

消耗電功率：0.4W

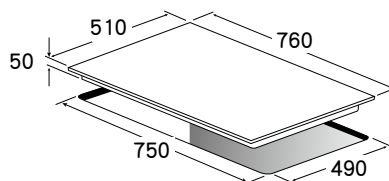

GHLR7450-2

顏色：不鏽鋼

電壓：110V / 60Hz

燃氣消耗量：10kW
(5 / 5kW)

消耗電功率：0.2W

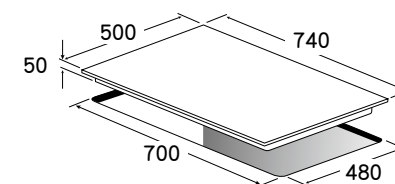

GHO-3800

顏色：黑色玻璃

電壓：110V / 60Hz

燃氣消耗量：4.2kW

消耗電功率：0.25W

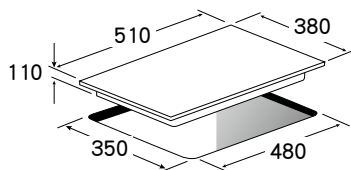

GH7450-GS

顏色：黑色玻璃

電壓：110V / 60Hz

燃氣消耗量：10.4kW
(5.2 / 5.2kW)

消耗電功率：0.4W

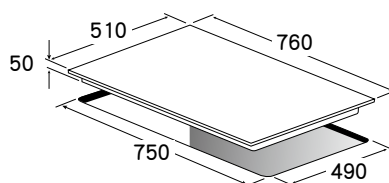

GH9050-B / GH9050

顏色：不鏽鋼

電壓：110V / 60Hz

燃氣消耗量：10.5kW
(4.5 / 1.5 / 4.5kW)

消耗電功率：0.3W



GH9050-B



GH9050

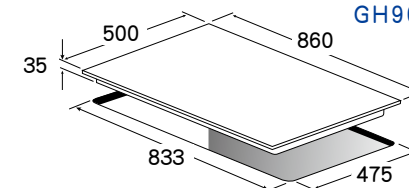

GH7300-G

顏色：黑色玻璃

電壓：110V / 60Hz

燃氣消耗量：10kW

(5 / 5kW)

消耗電功率：0.35W

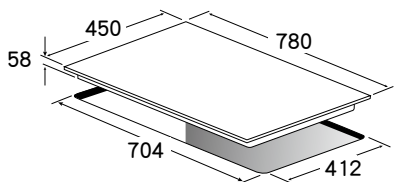

GH7300

顏色：不鏽鋼

電壓：110V / 60Hz

燃氣消耗量：10kW

(5 / 5kW)

消耗電功率：0.35W

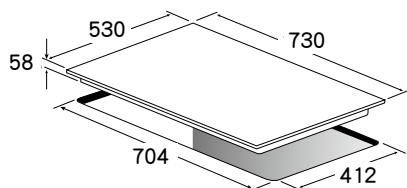

GH-862

顏色：不鏽鋼

電壓：110V / 60Hz

燃氣消耗量：10kW

(4 / 2.5 / 4kW)

消耗電功率：0.32W

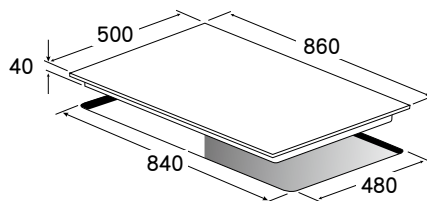

GH-860

顏色：不鏽鋼

電壓：110V / 60Hz

燃氣消耗量：11.5kW

(5.5 / 3.5 / 2.5kW)

消耗電功率：0.32W

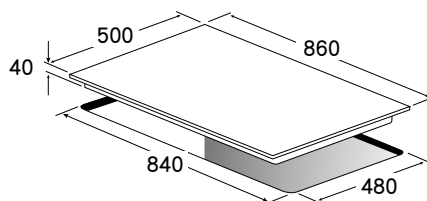

GH862-GS

顏色：黑色玻璃

電壓：110V / 60Hz

燃氣消耗量：12kW

(5.2 / 1.6 / 5.2kW)

消耗電功率：0.4W

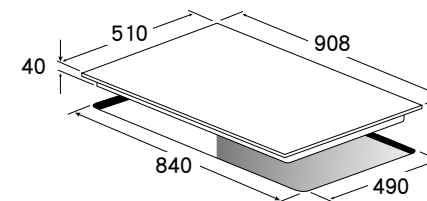

GH862-ST

顏色：不鏽鋼

電壓：110V / 60Hz

燃氣消耗量：12kW

(5.2 / 1.6 / 5.2kW)

消耗電功率：0.4W

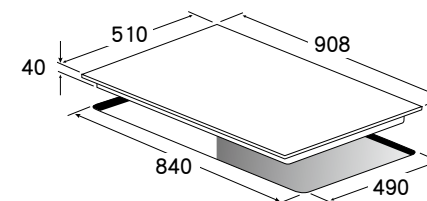

GH7050-L

顏色：不鏽鋼
電壓：110V / 60Hz
燃氣消耗量：7.8kW
(4.8 / 1.5 / 1.5kW)
消耗電功率：0.3W

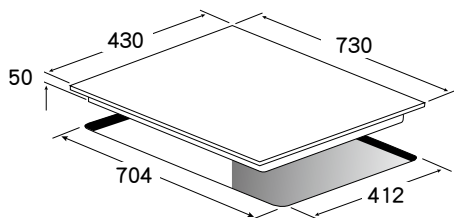

GH2909

顏色：不鏽鋼
電壓：110V / 60Hz
燃氣消耗量：4.5kW
消耗電功率：0.32W

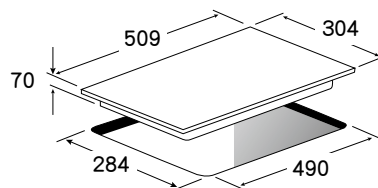

GH2901-1

顏色：黑色玻璃
電壓：110V / 60Hz
燃氣消耗量：4.5kW
消耗電功率：0.32W

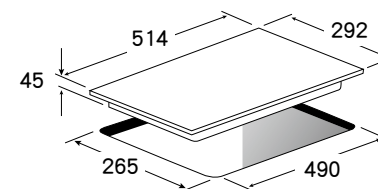

GH7050-R

顏色：不鏽鋼
電壓：110V / 60Hz
燃氣消耗量：7.8kW
(4.8 / 1.5 / 1.5kW)
消耗電功率：0.3W

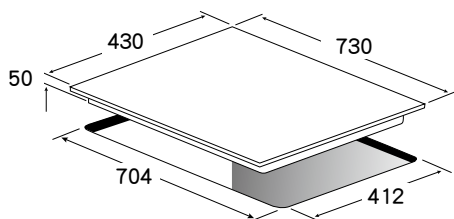

GH2959

顏色：不鏽鋼
電壓：110V / 60Hz
燃氣消耗量：4.2kW
(3 / 1kW)
消耗電功率：0.2W

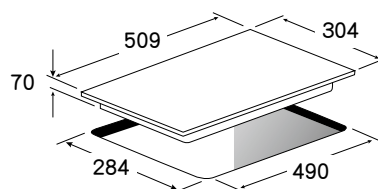

LGH2951-2

顏色：黑色玻璃
電壓：110V / 60Hz
燃氣消耗量：7.4kW
(4.2 / 3.2kW)
消耗電功率：0.4W

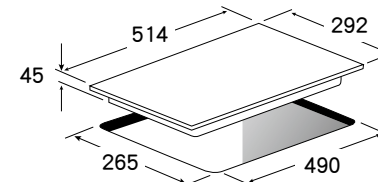

GH2905

顏色：不鏽鋼
 電壓：110V / 60Hz
 燃氣消耗量：4.5kW
 消耗電功率：0.32W

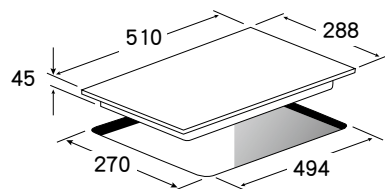

GH2907

顏色：不鏽鋼
 電壓：110V / 60Hz
 燃氣消耗量：4.5kW
 消耗電功率：0.32W

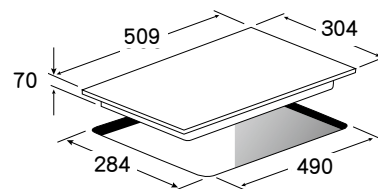

GH2951-1

顏色：不鏽鋼
 電壓：110V / 60Hz
 燃氣消耗量：3.3kW
 消耗電功率：0.6W

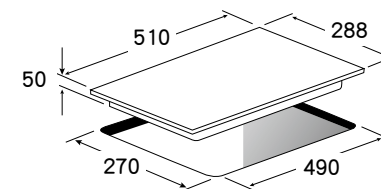

GH2955

顏色：不鏽鋼
 電壓：110V / 60Hz
 燃氣消耗量：6.0kW
 (4.6 / 1.4kW)
 消耗電功率：0.4W

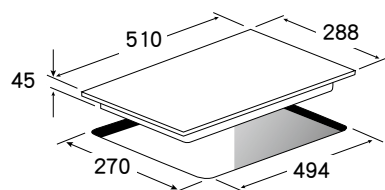

GH2957

顏色：不鏽鋼
 電壓：110V / 60Hz
 燃氣消耗量：4.2kW
 (3.2 / 1kW)
 消耗電功率：0.2W

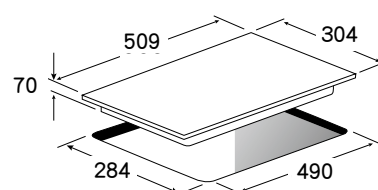

GH2951-2

顏色：不鏽鋼
 電壓：110V / 60Hz
 燃氣消耗量：4.0kW
 (3.0 / 1.0kW)
 消耗電功率：0.6W

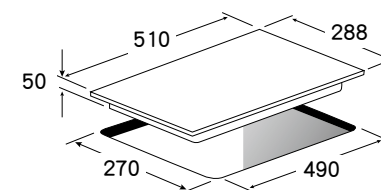



爐具

環保排油煙機

best
O-C-E

烤箱

natura
自然呈現水的甘甜風味
氣泡水機

yaffle
亞爾浦淨水設備
龍頭

in sink erator
食物殘渣處理機

yaffle
亞爾浦淨水設備
淨水器

yaffle
亞爾浦淨水設備
熱飲機

微波上掀門

best

咖啡機

急速冷凍機

蒸烤爐

溫杯機

溫盤機

yaffle
亞爾浦淨水設備
雙溫龍頭

best

洗碗機

雙溫冷藏酒櫃

世磊帶給您 時尚全方位的廚房家電



SHIH LEI
世磊實業



貝斯特商品服務保證書

姓名	電話 (H)	(O)	行動電話
地址			
商品	出貨日期 年 月 日		
機型	經銷商或代理商確認章		
<p>為確保您的權益，請要求經銷商將上述購買資料填寫清楚並蓋上經銷商章，始享有自購買日期起一年之保證服務。</p> <ul style="list-style-type: none"> ◆未蓋店章或交易日期填寫不實者，恕難免費服務。 ◆交易日期未填寫者，則以出廠日期計算之。 ◆其餘注意事項請詳閱說明。 			

注意事項

- 一.服務保證內容：
 - 自出貨日起一年內，在正常使用狀態下發生故障時，由本公司免費維修服務。
 - 二.保固期限內有下列情形之一而發生故障者(消費者同意本公司依經驗及原廠資料做故障原因之判定)，恕不免費維修。
 - 1.未依產品指示說明書操作或故障發生後未第一時間通知經銷商而自行或委託他人拆修者。
 - 2.產品由經銷商安裝後又自行將產品移動、運送或改裝後要求後續服務者。
 - 3.保證書無法提示或保證書有瑕疵(如：無經銷確認章、機型不符、內容空白、填寫不實、塗改或模糊無法辨認)。
 - 4.因天災、地變、雷擊、異常電壓、環境因素等不可抗力因素所導致故障或毀損者。
 - 三.免費保證期外之到府檢修或調整服務，無更換零件者，仍須酌收到府服務費。
- ◎本張服務保證書如有遺失，恕不補發，敬請妥善保管，謝謝您的合作。



世磊實業股份有限公司
SHIH LEI BUSINESS CO., LTD.

貝斯特廚房設備股份有限公司
BEST KITCHEN APPLIANCES CO., LTD.

www.shih-lei.com.tw / [e-mail: service@shih-lei.com.tw](mailto:service@shih-lei.com.tw)



台北 地址：10587台北市松山區塔悠路219號
電話：(02) 2760-9666
傳真：(02) 2768-7727
訂貨專線：(02) 2295-2839
訂貨傳真：(02) 2291-8249



新竹 地址：30268新竹縣竹北市縣政三街136號
電話：(03) 656-0101
傳真：(03) 656-7373



台中 地址：40760台中市西屯區環中路二段302號
門市：40760台中市西屯區漢翔路37號
電話：(04) 2451-7979
傳真：(04) 2451-5656
訂貨專線：(04) 2452-4948
訂貨傳真：(04) 2452-4047



高雄 地址：81457高雄市仁武區永榮一街90號
門市：81357高雄市左營區忠言路35號
電話：(07) 3755-262
傳真：(07) 3755-263
訂貨專線：(07) 5568-822
訂貨傳真：(07) 5563-322