

best
GDM
貝斯特時尚廚電



G2530A 洗碗機說明書

感謝您購買我們的產品，本產品為家用洗碗機。請在使用前詳細閱讀使用說明書。

此產品必須由合格的技術人員依據標準或法規及安裝說明正確地安裝。

本洗碗機是針對以下目的而設計：碗盤洗滌及烘乾，若有任何其他用途應視為不適當使用。製造商將不負任何非上述使用之責任。



使用及安裝說明

本手冊記載了安全事項的重要內容，以防止對使用者及他人造成人身傷害或財產損失。請詳細閱讀及理解下面內容（標誌、圖示），並請務必遵守所記載的安全事項。

⚠ 安全警告 | 操作錯誤時，可能嚴重損壞洗碗機、造成使用者受傷、危及性命、造成電氣危害或火災危險。



必須由專業人員安裝或移裝，禁止擅自拆解、改裝、修理。擅自安裝可能導致電擊、火災、漏水。

如不安裝帶保護裝置的斷路器、漏電保護開關或安裝不正確，可能導致漏電。



禁止擅自更換電源線，或用延長線連接或與其他電器並聯使用。

擅自更換、中途駁接、超負荷使用均可能導致觸電或引起火災。如電源線有損壞，請致電 best 義大利時尚廚店或經銷商當地經銷商進行維修。



必須正確接地

洗碗機必須接地線，在出現故障和損壞時，地線由於其極低電阻幾乎可以將全部電流分流，從而有效的保護你免受觸電傷害。



出現異常現象（如燒焦的氣味）時，必須停止運行並切斷電源。



雷雨天氣，必須斷開電源。
如不斷開電源，可能導致雷擊使洗碗機受損。



手腳潮濕，勿接觸或拔電源插頭，
用濕手拔插電源會觸電。



在安裝時，請不要過分的對電源線進行彎曲和擠壓。彎曲和擠壓可能導致電源線破損，會引起觸電或火災。如電源線有損壞，為了避免危險，必須請當地經銷商或服務網點的專業人員進行更換。



在維修、清洗機器或長期不使用時，
必須拔掉電源插頭，關掉水龍頭。



操作洗碗機時，請小心打開洗碗機門，可能有蒸汽和水濺出。若在運行過程中，需要打開門，請先按“暫停”鍵，讓洗碗機暫停洗滌，然後先開小縫隙，等一會再打開門。



請勿讓小孩開啟洗碗機，開啟或關閉洗碗機時。
請注意身旁有無孩童，並讓孩童遠離洗碗機。





沒有安裝前請不要使用洗碗機
請在安裝好後及安全檢查後再使用。



請使用洗碗機專用洗碗粉，不能使用洗潔精、
洗衣粉、肥皂、或使用洗手液代替。



洗碗機使用的洗碗粉有很強的鹼性，若誤食將會
非常危險，放在小孩接觸不到的地方。避免皮膚、
眼睛接觸到洗碗粉。



軟化系統加鹽必須加洗碗機專用軟化鹽。
不可用食用鹽代替。非洗碗機用軟化鹽會導致內膽
生鏽，若使用非洗碗機專用鹽導致生鏽，將不在保
修範圍。

 使用注意 | 操作錯誤時，可能造成使用者受傷害或發生物質損失的內容。





洗碗機說明

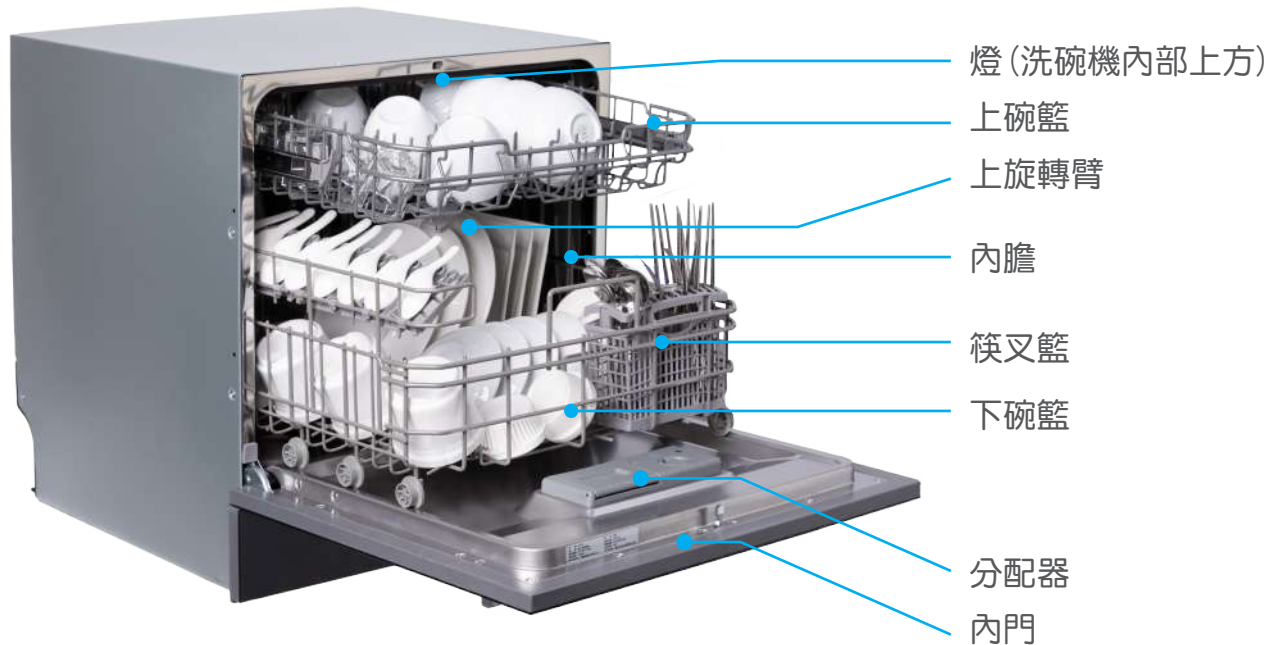

規格表

尺寸LxW(D)xH mm	596x524x620(不含把手)
標準水耗	節能洗(經濟洗) 9.2L
能耗	0.73kWh
重量	淨重 30KG
進水壓力	15psi~50psi
控制方式	微電腦觸控
額定電壓	220V~
頻率	60Hz
額定功率	1800W
防水等級	IPX1
餐具裝載容量	8套

操作說明

添加洗碗粉方法

洗碗粉功能：用洗碗機清洗餐具時，添加適量的洗碗粉輔助洗滌是必要的。洗碗粉可利用其化學性質去除餐具上的油污、食物殘渣並將其帶出洗碗機。

洗碗粉用量：根據餐具污染程度而定，如果餐具汙漬比較多，就多放一些，相反則少加一些。可參考「洗程詳細介紹」的用量或洗碗粉廠商包裝袋上推薦的用量。



① 撥動分配器按鍵



② 洗碗粉盒蓋自動彈開；加入洗碗粉



③ 闔上蓋子

注意事項 | 必須使用洗碗機專用的洗碗粉。不可用洗潔精代替。在您不準備洗滌時，請不要添加洗碗粉。不然可能會出現洗碗粉受潮，在下
次洗時不能充分溶解。

添加亮光劑方法



- ① 將亮光劑盒蓋轉到有左邊箭頭的位置，將蓋子取下



- ② 將亮光劑添加到容器中，加滿約 110ml，一次添加可多次使用



- ③ 將蓋子轉上，轉到右邊箭頭處



- ④ 如果不小心將亮光劑溢出，請用濕抹布將溢出的亮光劑擦乾淨

亮光劑指示

當需要加亮光劑時，顯示幕  指示燈會點亮，請及時添加亮光劑。您可以直接觀察蓋子旁邊的亮光劑餘量觀察窗，根據它的顏色變化判斷亮光劑的剩餘量。



亮光劑餘量觀察窗

調節亮光劑用量

如果乾燥效果不理想或有汙點殘留，可以旋轉調節旋鈕來調節亮光劑使用量。

數值大表示增加使用量，反之減少。如果有白色、藍色附著物在玻璃器皿或者刀叉上，需要減少亮光劑的用量。



調節旋鈕



注意事項 | 必須使用洗碗機專用的亮光劑



添加軟化鹽方法

- 軟化系統可軟化水質，減少水垢產生，對提高洗淨有一定作用，若你所在地區的自來水水質較硬，建議洗碗機軟水器中加軟化鹽。
- 軟化系統裡有鹽才具有軟化能力。若當地的自來水水質較軟，您可以不加鹽，不影響洗碗機的正常使用。
- 水的硬度值，請向當地自來水公司諮詢。

軟化系統設定

可根據水硬度調節耗鹽量，使其最優化。



① 按電源按鍵開機



② 開機 60 秒內按住啟動／暫停按鍵 5 秒以上即可進入調節顯示幕

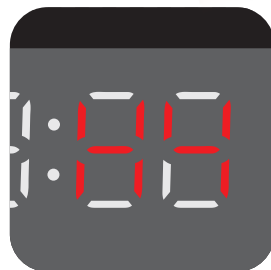

③ 顯示幕顯示硬度檔位，出廠預設值為 H4



④ 按啟動／暫停按鍵可改變硬度檔位元，請根據當地實際水硬度選擇合適檔位。選擇好合適的檔位後，三秒後，自動退出設置狀態。



建議根據下表進行調節

水硬度 (ppm)	硬度檔位顯示
0-90	H1
91-200	H2
201-300	H3
301-400	H4
401-600	H5
601-800	H6

缺軟化鹽提醒

當需要加鹽時，顯示幕  指示燈會點亮，請及時添加洗碗機專用鹽。

軟水器加鹽方法



① 打開軟水器蓋



④ 順時針轉緊軟水器蓋轉緊，防止漏鹽，漏鹽會腐蝕內膽。



② 插入軟化鹽漏斗，加入約 500 克洗碗機軟化鹽，不可以加食用鹽。一次添加可以多次使用。若下次軟化器鹽不足時，顯示幕  圖示點亮，提醒您需要加鹽。



⑤ 若有鹽灑在內膽，請用濕抹布擦拭乾淨，最好運行短時程式洗沖一次。否則溢出鹽水可能腐蝕內膽、過濾網，電機等，造成洗碗機損壞。



③ 加鹽後，可向軟水器中加滿水，不要溢出。



注意事項 | 必須使用洗碗機專用鹽





洗程介紹

洗程詳細介紹

餐具首次放入洗碗機時，請確認餐具是否能承受對應洗程的最高溫度。

通常情況下各洗程對髒汙能力由強到弱順序如下：[強力洗](#)→[日常洗](#)→[節能洗](#)→[快速洗](#)→[除菌洗](#)

洗程	強力洗	(日常洗)標準洗	(節能洗)*經濟洗	快速洗	除菌洗	清水洗
洗程描述	重度髒汙的餐具及烤盤，小型鍋類，或殘留物已凝結的餐具	日常生活剛使用後的一般髒汙餐具	日常生活剛使用後的一般髒汙餐具，執行時間稍長，更節能、省水	輕度髒汙的餐具	需要快洗、除菌的餐具(如幼兒餐具)，或輕微髒汙的餐具	低溫清水沖洗餐具
洗滌最高溫度	70 度	68 度	68 度	65 度	73 度	34 度
洗碗粉預洗 / 主洗	5 / 20g	5 / 20g	5 / 20g	10g	不需要	不需要
亮光劑	需要	需要	需要	需要	不需要	不需要
洗程時間(分鐘)	132	98	168	36	46	16
能耗(千瓦時)	1.0	0.8	0.73	0.65	0.6	0.04
水耗(升)	12.2	9.8	9.2	7.4	4.7	5

 使用注意 | 選擇除菌洗和清水洗時，不需要添加洗碗粉。



洗碗機操作方法

洗碗機操作面板



洗滌程序啟動



① 擺好餐具，關上
洗碗機門



② 長按電源鍵開機，
進入預設狀態，預
設程序是標準洗



③ 按程序鍵選擇程
序，按其它功能



④ 按啟動鍵洗碗機
開始運行

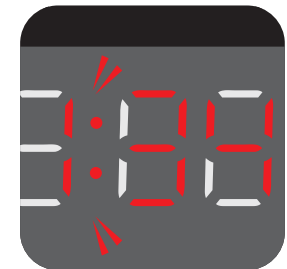

⑤ 時間顯示「:」閃爍，
表示洗碗機開始
運行



注意事項 | 當洗碗機在運行狀態下，若需關機或更換洗程，需要先按暫停鍵停止機器運行。



選擇洗滌程序



① 依次程序選擇按鍵



強力洗 標準洗 節能洗 快速洗 除菌洗

② 顯示屏幕依次點亮，根據需求選擇合適您的程序您可以按餐具殘渣的多少和去汙能力選擇合適的程序。具體參考前頁程序詳細介紹。

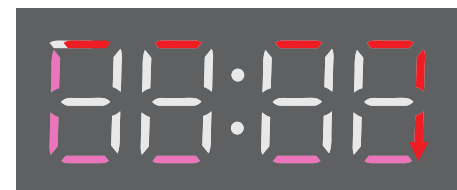

機器進入烘乾程序，屏幕環形動態顯示

- 安全鎖：機器啟動後，長按預約鍵 3 秒啟動兒童安全鎖，同時顯示幕上 LOC 閃現一次，所有按鍵都被鎖住，不可操作！再長按預約鍵 3 秒兒童安全鎖解除。
- 智能說明：洗程結束後自動進入 72H 智能狀態（除節能洗外），間斷進行空氣循環，且電源燈弱亮；若要取消智能，按一下電源鍵，智能取消，並進入關機狀態。
- 單獨啟動智能功能：若不需要洗滌，只進入智能。按電源鍵開機，同時按住程序鍵和預約鍵 3 秒；機器進入 90 分鐘烘乾程序，屏幕環形動態顯示。烘乾完成後環形動態顯示結束，電源燈減弱，機器進入 72H 智能狀態，期間每隔 2H 運行 20 分鐘熱風烘乾。

選擇除菌



① 按程序鍵選擇除菌洗



除菌洗

② 顯示幕除菌圖示點亮，表示選擇除菌功能



③ 按啟動鍵啟動除菌洗

功能	描述	最高溫度	洗碗粉 預洗 / 主洗	執行時間 (分鐘)	能耗 (千瓦時)	水耗 (升)	亮光劑
除菌洗	主要用於乾淨餐具除菌或幼兒餐具洗滌	73 度	0	46	0.6	4.7	無

漏放置餐具

在機器洗碗粉盒打開前，您都可以再裝入餐具。

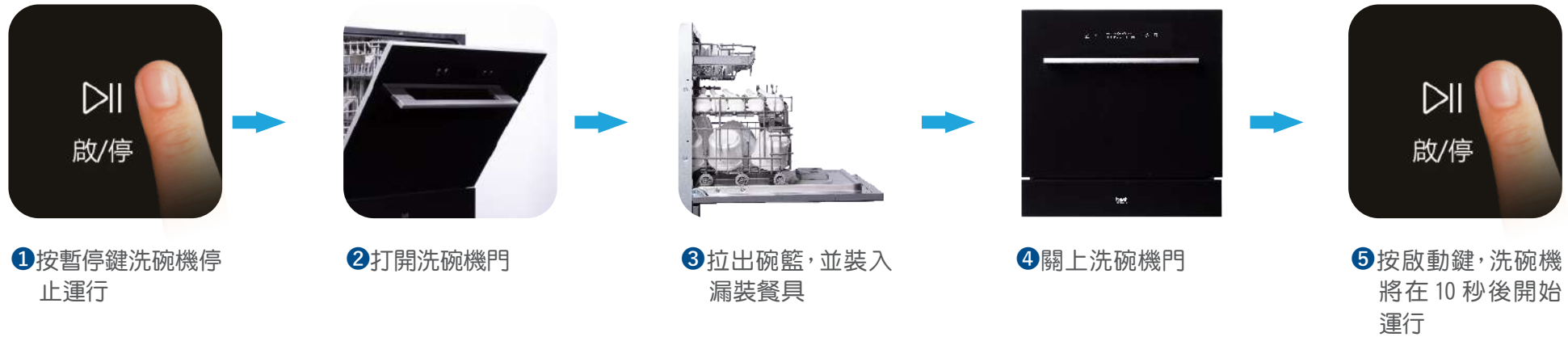

使用說明-洗滌程序運行結束後

- 洗碗機洗滌程序完成後，當乾燥指示燈亮起，洗碗機進入洗滌後餐具加強乾燥階段，不影響開門取餐具。
- 洗滌剛結束時，餐具比較燙（60~70°C），建議冷卻 30 分鐘以後再取出使用。

功能選擇

- 預約



▪ 預約啟動

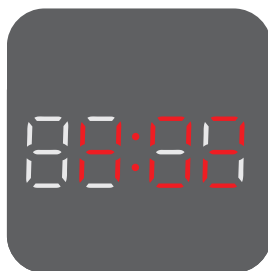

① 如果有預約情況下，長按啟動鍵進入預約狀態

② 顯示幕預約狀態指示長亮時間顯示進入預約倒計時階段，預約時間倒計時結束，開始洗滌

照明燈

照明燈，在待機或運行中，開門，照明燈自動點亮，關門後自動熄滅。

臭氧功能

在洗碗程序結束前，和智能保管過程中會自動釋放臭氧一分鐘，用於保潔抑菌。



注意事項 | 使用後必須關門，門不能一直處於開門狀態。

餐具擺放

選用餐具的建議

家庭中常用餐具均可在洗碗機中洗滌，但洗碗機的洗滌環境（溫度，洗碗粉等）對不同材質的餐具有不同影響，建議仔細參考下圖提示。



陶瓷餐具



玻璃餐具



不鏽鋼餐具



小口瓶

不可以在洗碗機洗滌，由於口小會洗不乾淨



竹木餐具

竹木餐具木制的筷子、砧板等可能因高溫變形或開裂



塑膠餐具

需使用耐高溫的塑料；塑膠或嵌有塑膠的餐具有可能因高溫變形或開裂



抹布等清潔用品

抹布等不可以在洗機洗，會導致洗碗機故障



金、銀、水晶等貴重餐具

該類餐具經多次洗滌後光潔度可能變差，不建議在洗碗機中清洗



鐵、鋁等易生鏽金屬製品

該類餐具不建議放洗滌



碗籃架使用注意事項

為了達到良好的洗滌效果，請遵循下面的使用方法



放入洗碗機前，
請把大殘渣清理掉



把碗碟擺放整齊，
會洗的更乾淨



擺放深得器皿時，
使其開口朝下，
避免容器積水



放入的餐具不得從
碗籃底伸出，以免
阻擋旋轉臂運轉



筷子、勺請把手柄
朝下，刀等尖銳的
餐具請把手柄朝上



特別小的物品很容易
從碗籃掉出，請不要
清洗這些物品

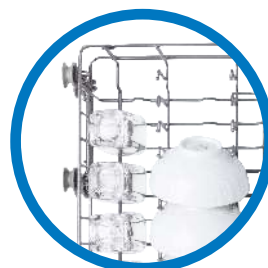

不要把高深的杯子
放在碗籃的角落



把碗籃推回內膽時，
不要讓鋒利的器具
刮傷門封條

餐具擺放建議

上碗盤擺放

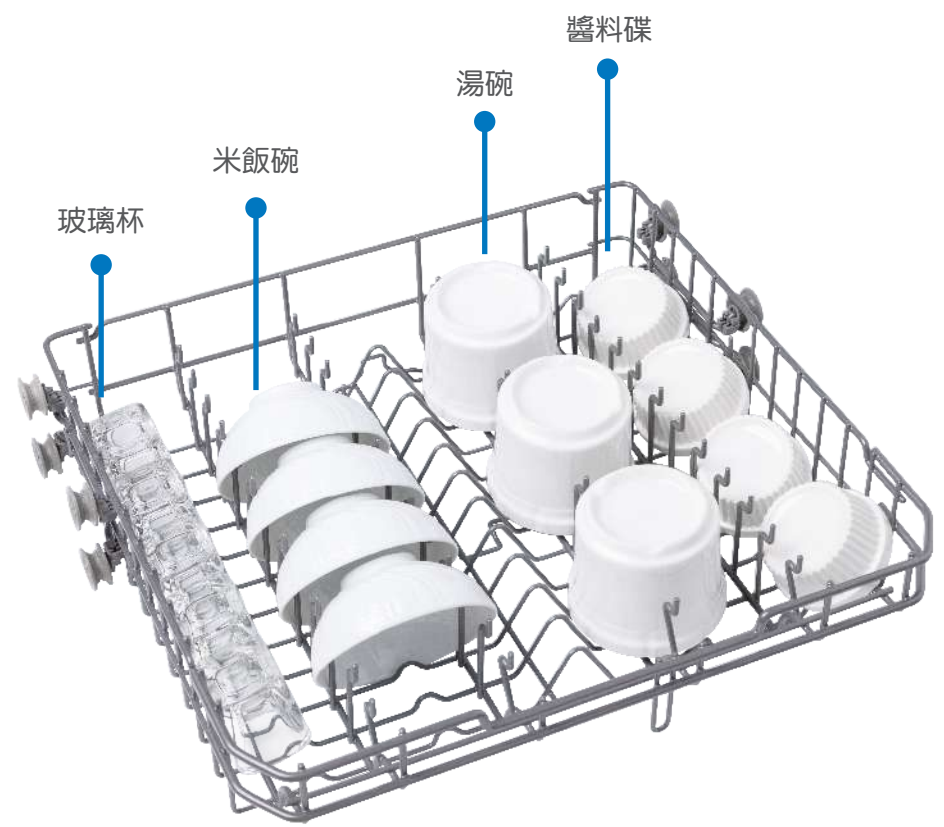

下碗盤擺放

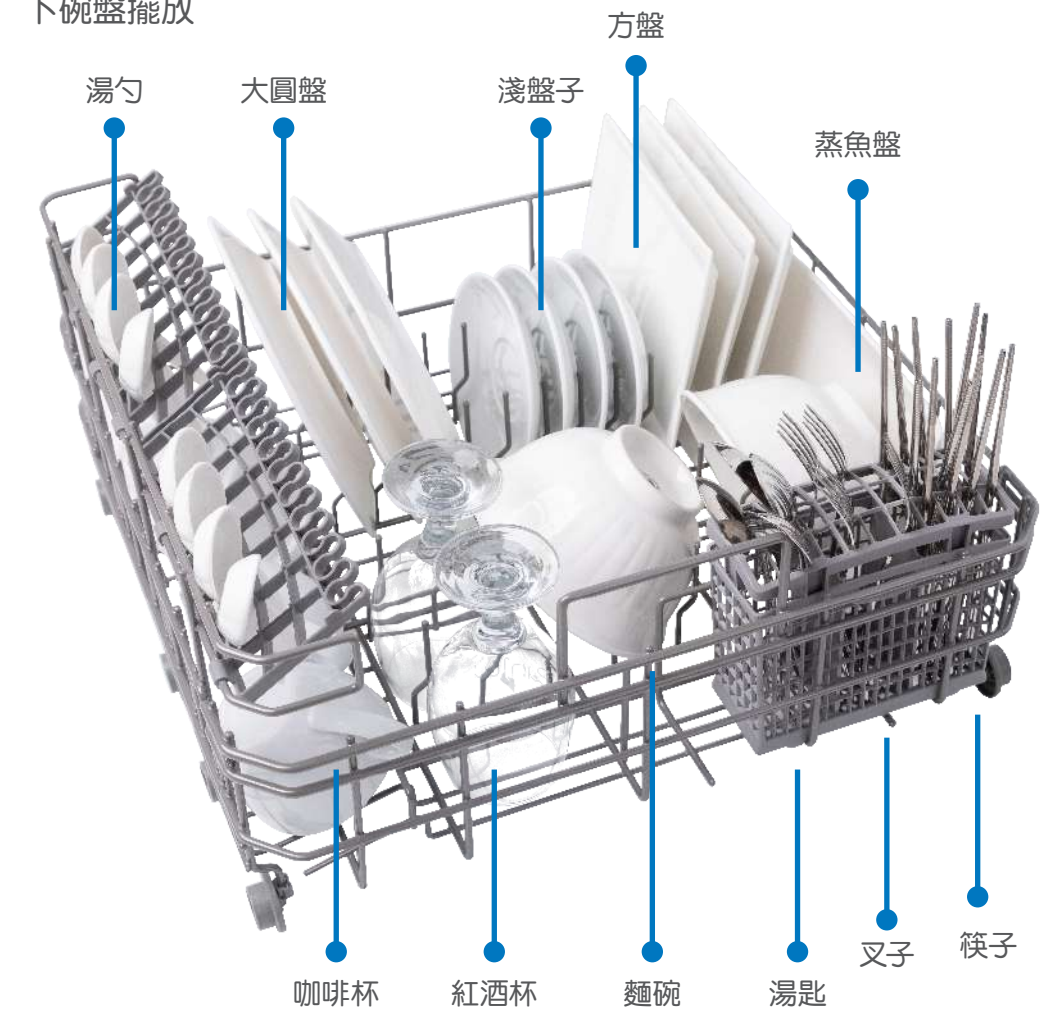

碗籃使用方法

上碗籃裝載示範



下碗籃裝載示範





保養與清潔

為洗碗機保持好的性能及洗滌效果，請定期清潔洗碗機，檢查過濾系統，旋轉臂等是否有殘渣堵塞。

機身清潔

請在關閉電源的狀態下清潔

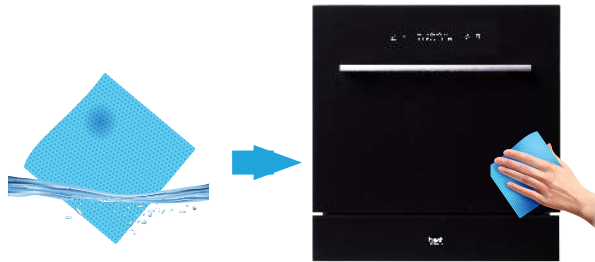

★溫馨提示
常擦拭能保持洗碗機
外觀的持久清潔、美觀

過濾系統清潔

(一) 取出過濾系統



① 清潔過濾系統時請拔掉電源插頭



② 轉動過濾圓筒



③ 取出過濾裝置



④ 過濾系統由三部分組成

(二) 清洗



① 用流動水沖洗，也可以用軟毛網刷清洗。不可以用鐵刷，會損壞過濾網

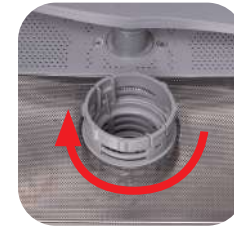

② 清潔乾淨後請裝回機器內，注意順時針旋緊。



③ 過濾圓筒與過濾網的三角箭頭對上

旋轉臂清潔



① 拉出下碗籃後，先將餐具全數取出，再將下旋轉臂向上拉出

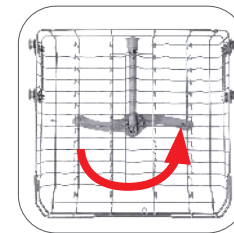

② 旋下上旋轉臂

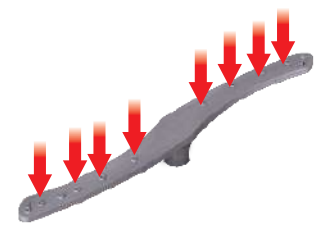

③ 若噴水孔有堵塞，請用尖東西清理。



④ 用流動水沖洗，清理乾淨後按拆下相反方向將旋轉臂裝回原位



疑難排解

故障	可能原因	解決對策
洗碗機不通電	沒有連接電源	確保電源線插頭已經和插座正確連接好
洗碗機排水不暢	排水管打結	檢查排水管
	過濾網阻塞	檢查濾網系統。見「過濾系統清潔」
	廚房下水道阻塞	檢查廚房下水管道確保排水通暢
內膽裡有泡沫	洗碗粉使用不正確	為了避免泡沫的產生，請使用洗碗機專用的洗碗粉。如果發生這種情況，請打開洗碗機讓泡沫揮發掉。在內膽裡面添加 2-3 升水門關上洗碗機門，運行任一洗程約 20-25 秒就關掉電源可將水排出。反復進行以上操作，直到泡沫清除為止。
粉盒內有洗碗粉殘留	餐具阻礙了洗碗粉的打開	重新正確地把碗碟裝載到碗籃上
	旋轉臂轉動不順暢	檢查旋轉臂是否被餐具卡住不能旋轉
	預洗程式投放洗碗粉不正確	參考「添加洗碗粉」
機器內膽有撞擊聲	旋轉臂可能被餐具卡住	中斷正在運行的程式，重新擺放阻礙旋轉臂轉動的餐具

故障	可能原因	解決對策
餐具洗不乾淨	餐具擺放不正確	見「碗籃裝載」
	洗碗粉的量不夠	增加洗碗機的使用量，使用專用洗碗粉
	餐具的擺放影響	重新擺放餐具，保證旋轉臂可以自由轉動
	過濾系統堵塞	清潔過濾系統，見「維護保養」
	洗碗機太久未清潔	請定期清洗洗碗機，參考「洗碗機保養」
餐具沒有完全乾燥	不正確的裝載	按擺放指導中的擺放建議擺放餐具
	亮光劑太少	增加亮光劑的用量，或重新裝滿亮光劑
	餐具取出過早	程式運行之後不要立即取出餐具。輕輕打開機門放出蒸汽，等餐具不再燙手時再取出。
	洗滌程式選擇不正確	「節能洗」、「清水洗」程式無烘乾功能，請選擇其他程式。
	使用的餐具表面處理不佳	附著在這種噴塗表面的水很難瀝乾。這種類型的刀叉碗碟不適合放置洗碗機內清洗。
內膽內壁有水珠	屬正常現象	程式運行結束後將洗碗機門微微打開有利於於內部乾燥。

錯誤代碼

當出現故障時，洗碗機控制顯示部分會顯示提示

提示	可能原因	解決對策
E1	進水故障	請專業維修人員維修
E3	加熱故障	請專業維修人員維修
E4	溢水故障	請關掉水龍頭，請專業維修人員維修
E5	超溫故障	請專業維修人員維修
Ec	通訊故障	請專業維修人員維修
E6	感測器開路	請專業維修人員維修



安裝說明

本節記載了安全事項的重要內容，以防止對使用者及他人造成人身傷害或財產損失。請在充分理解下面內容（標誌、圖示）的基礎上閱讀正文，並請務必遵守所記載的安全事項。



安裝洗碗機時要拔掉電源，否則可能會導致觸電危險

裝箱清單

請根據裝箱清單，清點包裝箱內物品是否齊全

品項	數量	品項	數量
主機	1台	洗碗機說明書	1本
碗籃	2個	安裝螺絲釘4*30	4個
筷叉籃	1個	外門飾條	3條
進水管	1條	飾條安裝螺絲釘4*20	6個
軟化鹽漏斗	1個		

附件圖



進水管



軟化鹽漏斗



飾條安裝螺絲釘x6



安裝螺絲釘x4



不鏽鋼上方飾條x1



不鏽鋼兩側飾條x2

溫馨提示：每台洗碗機生產時均會經過水檢，確保產品合格。您第一次打開洗碗機時裡面可能會有水滴，請放心，這不影響產品性能

⚠ 安全警告 | 表示操作錯誤時，可能嚴重損壞洗碗機或造成使用者死亡或者負傷，或造成電氣危害或火災危險。

整機及開孔尺寸

- 1 洗碗機的安裝位置附近最好有進水管和排水槽。
- 2 選擇好洗碗機的安裝位置後，必須確保洗碗機的門能順利打開。
- 3 當櫥櫃開口大於 560mm 時，可裝上附件外門飾條與櫥櫃固定。

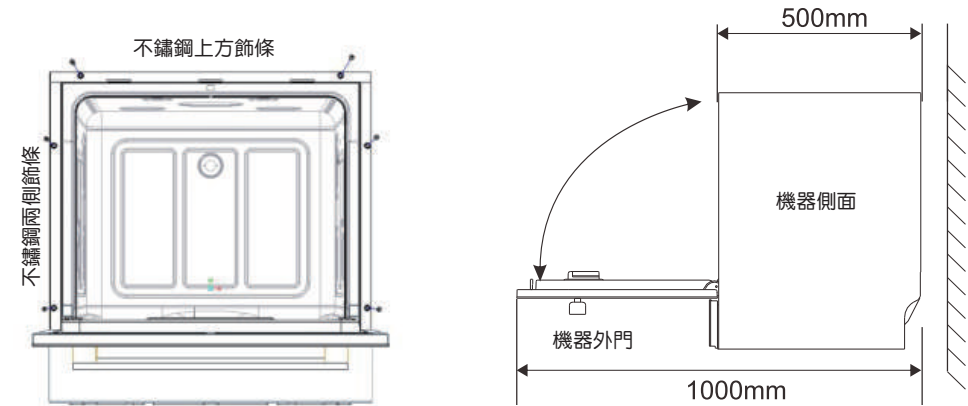
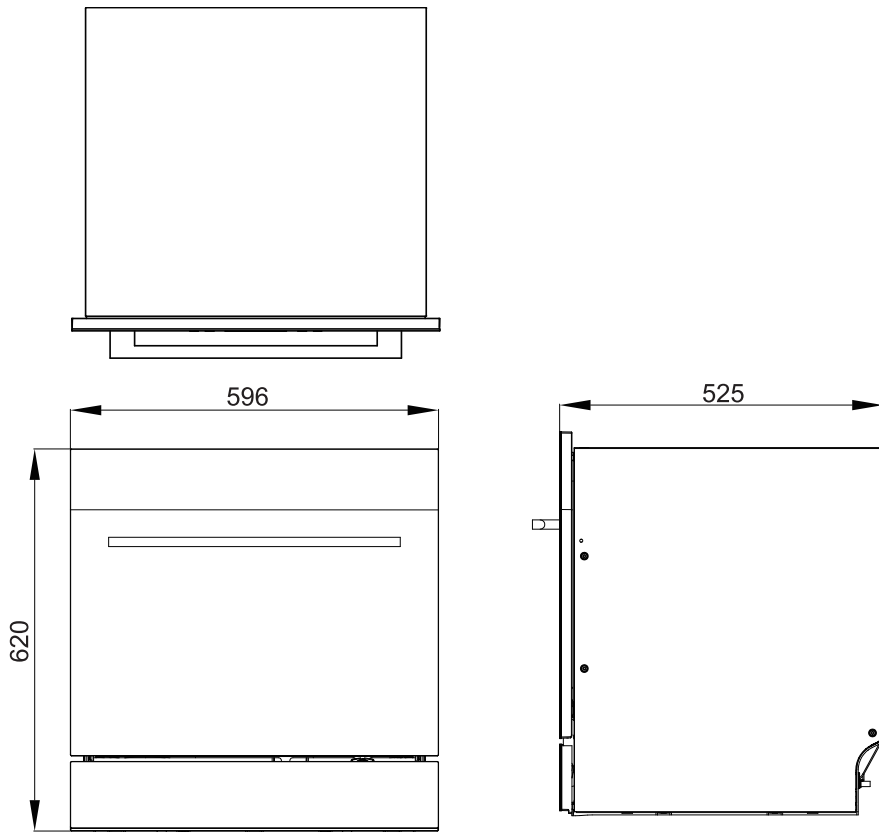
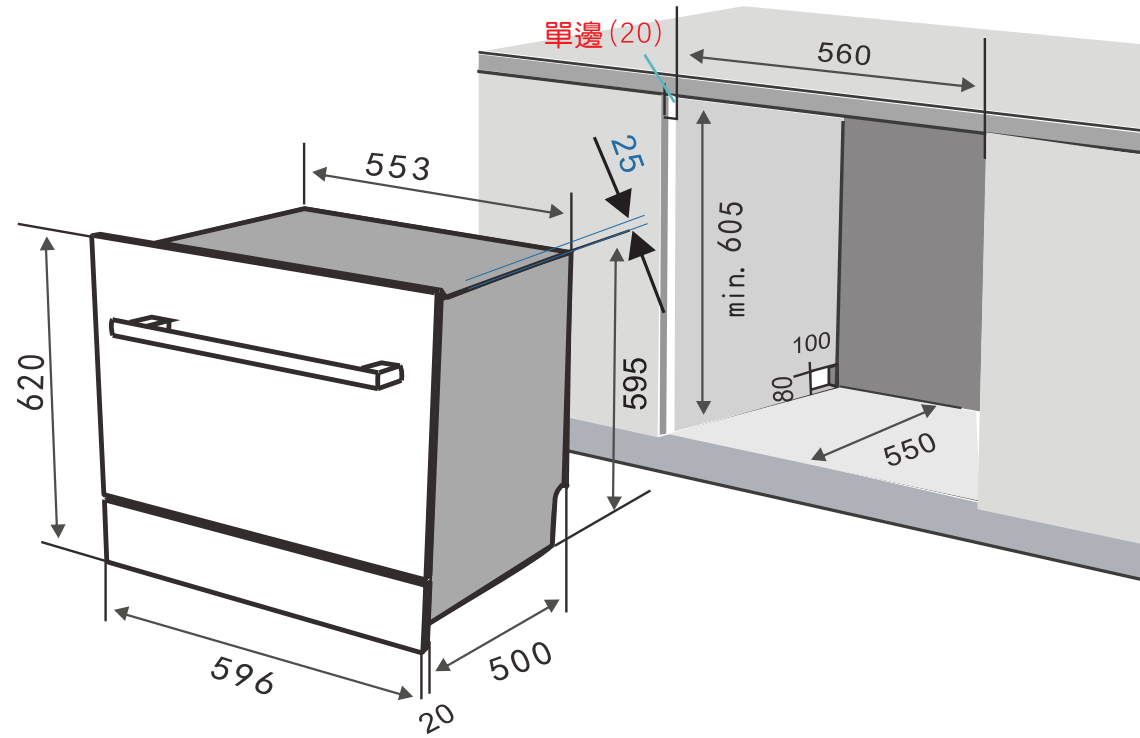

進水管連接

- 將進水管一端連接到機器背面的進水口部。
- 將另一端通過快速接頭連接於水龍頭（與一般家用自動洗碗機水管連接方式相同）



與4分管連接

- 將洗碗機進水管的另一端對接到4分管接頭，旋轉緊密。

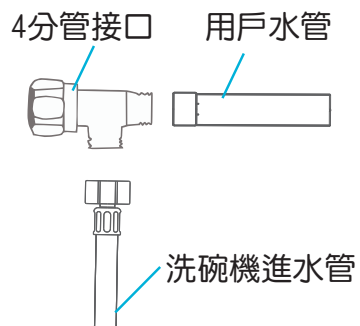

排水管連接

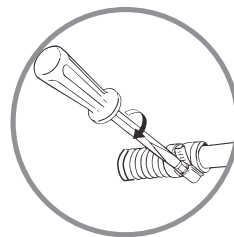
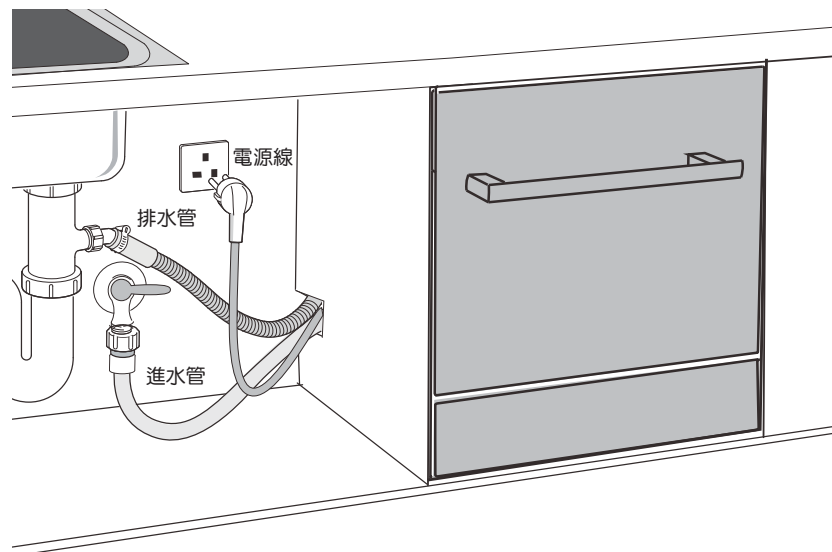

- 將排水管帶彎接頭的一端連結到洗碗機的排水管接頭並用卡箍卡緊排水管（用螺絲起子旋緊箍上的螺絲釘）

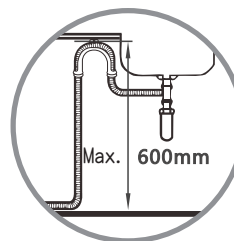

- 排水管出水口高度不要超機器底面 600mm



注意事項 | 洗碗機應使用新的進水管組連接水源，舊的進水管不應重複使用。

排水管連接

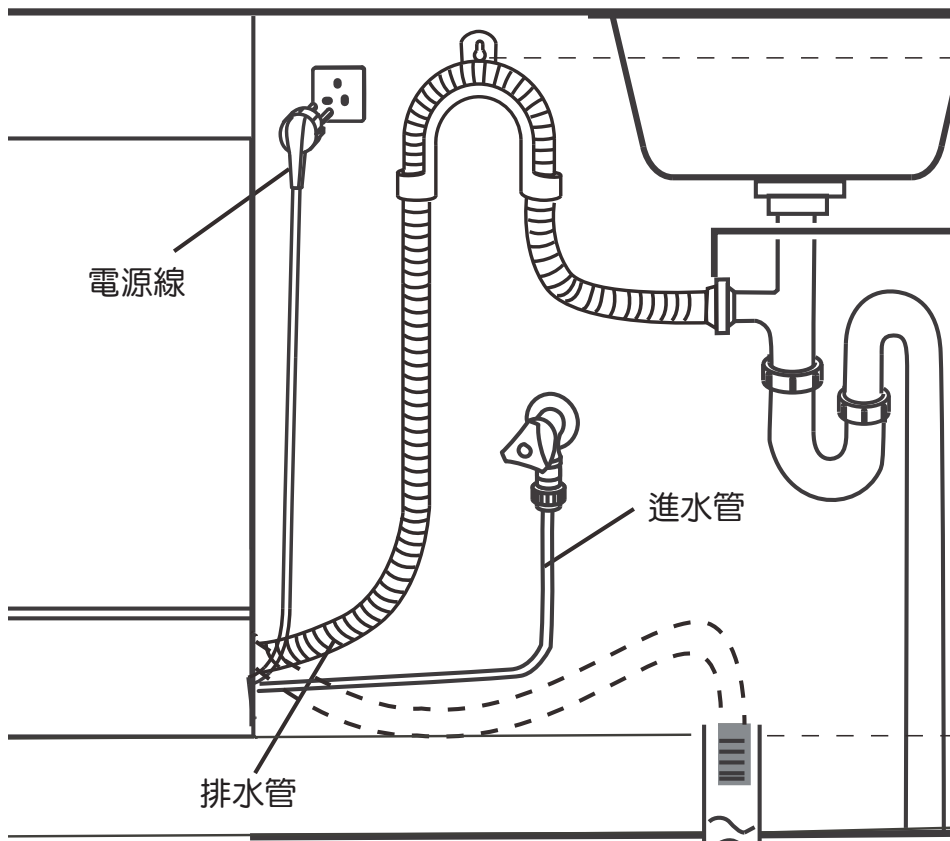

- 排水管出水口端放入水槽或櫥下排水管道。為防止汙水倒流，排水管的出水口不要浸入水中。為保證排水通暢，排水管不能扭曲折管。
- 如果需要延長排水管，請使用類似的排水管，且排水管的長度不要超過 5 米，否則會降低洗碗機的排水效果。

注意事項

為了達到良好的洗滌效果，請遵循下面的使用方法

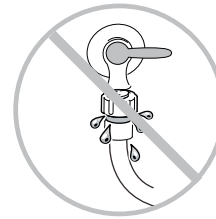

安裝後檢查進水管
連接處是否漏水

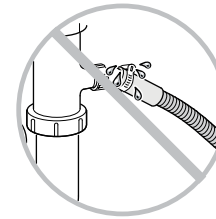

安裝後檢查排水管
連接處是否漏水

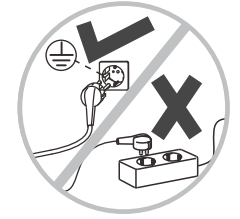

要有帶接地專用插座
不建議移動插座

固定及放置

機器必須水平放置。機器前面要留有足夠的空間，以免開門受到阻礙。



固定洗碗機

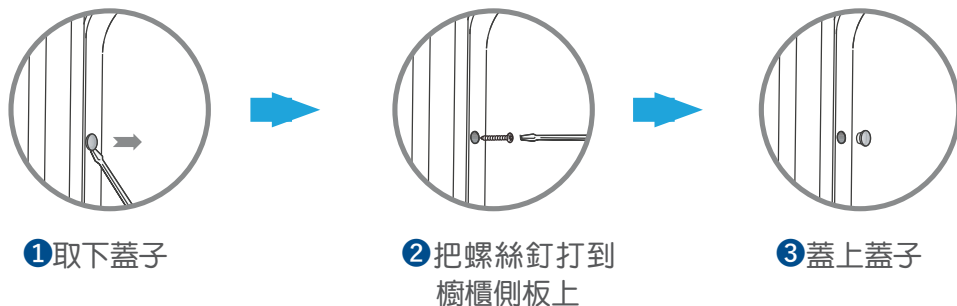

- 如果需要安裝外門飾條，先拆下機身外殼頂部和兩側的 6 顆固定螺絲，再用原螺絲釘固定外門飾條在機身兩側和頂部。
- 在調節好洗碗機平衡後，機身門側和外門飾條有螺絲固定孔，用來上螺絲，將洗碗機固定在櫥櫃上（注意：門鎖扣要居中）。

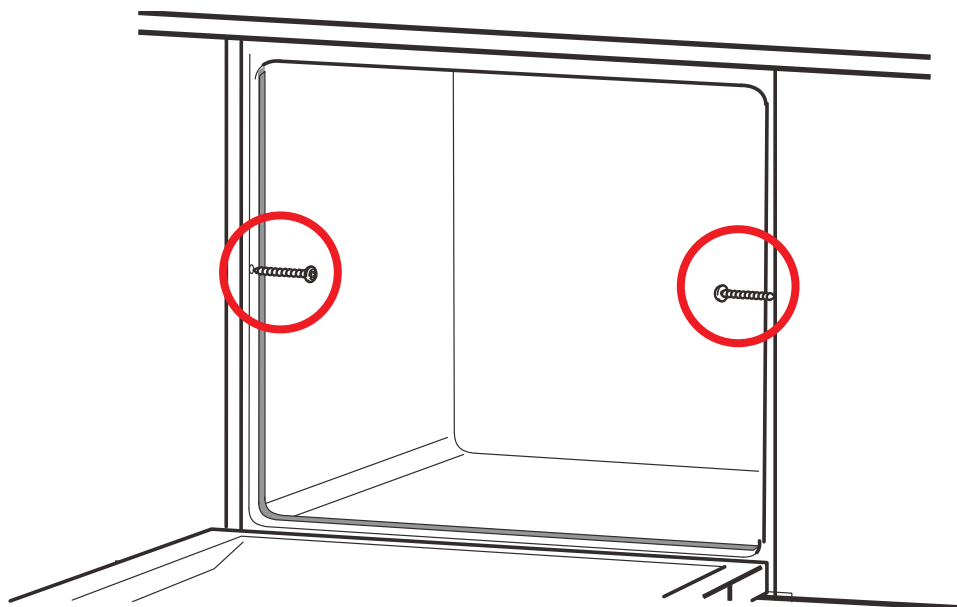

啟動前的檢查

啟動洗碗機前必須先作如下檢查：

1. 機身是否處於水平位置並固定好
2. 水龍頭是否打開
3. 各水管連接處是否有漏水
4. 線路是否接好
5. 是否接通電源
6. 進水管和排水管是否扭曲打結
7. 所有包裝材料和產品資料應從洗碗機中取出

特別注意

洗碗機安裝完成後，請把本安裝手冊妥善保養好，有利於您今後移動洗碗機時再次參照。

敬告：本著不斷改進與更新產品的宗旨，製作商可能對產品進行某些修改，恕不另行通知，敬請原諒。

 RoHS表

設備名稱：嵌入式除氯洗碗機 Equipment name		型號(型式)：G2530A Type designation(Type)				
單元(註)	限用物質及其化學符號					
	鉛 (Pb)	汞 (Hg)	鎘 (Cd)	六價鉻 (Cr(VI))	多溴聯苯 (PBB)	多溴二苯醚 (PBDE)
橡膠件(軟管/封條)	○	○	○	○	○	○
電源線	○	○	○	○	○	○
塑膠件(底座等)	○	○	○	○	○	○
鈹金件(內膽等)	○	○	○	○	○	○
開關類	○	○	○	○	○	○
電機	○	○	○	○	○	○
玻璃件	○	○	○	○	○	○
包裝物	○	○	○	○	○	○
擱架	○	○	○	○	○	○
緊固件	○	○	○	○	○	○
電路板	×	○	×	○	○	○

○：表示該有害物質在該部件所有均質材料中的含量均在 GB/T26572 規定的限量要求之下。
 ×：表示該有害物質至少在該部件的某一均質材料中的含量超出 GB/T26572 規定的限量要求。
 「×」的部件表明，由於目前全球的技術和工藝水準限制而無法實現非環保類物質或元素的完全替代，後續隨著技術上的改進將逐步改進。

 電源

220V電源說明

best(貝斯特)洗碗機使用220V、60HZ、單相三線的電壓。

1. 以家庭單相三線式說明：都稱為R、T相、N相。

R、T相顏色為：紅色、黑色【紅、黑→220V】

N相為白色【紅、白→110V，黑、白→110V】



2. 請勿用380V直接轉220V會影響洗碗機的操作及壽命。



開關切斷之方式：要使用獨立的開關及插座，切斷電源至少要3mm(0.3公分)以上的距離以防電弧跳電。





貝斯特商品服務保證書

姓名	電話 (H)	(O)	行動電話
地址			
商品	出貨日期 年 月 日		
機型	經銷商或代理商確認章		
<p>為確保您的權益，請要求經銷商將上述購買資料填寫清楚並蓋上經銷商章，始享有自購買日期起一年之保證服務。</p> <ul style="list-style-type: none"> ◆ 未蓋店章或交易日期填寫不實者，恕難免費服務。 ◆ 交易日期未填寫者，則以出廠日期計算之。 ◆ 其餘注意事項請詳閱說明。 			

注意事項

一.服務保證內容：

自出貨日起一年內，在正常使用狀態下發生故障時，由本公司免費維修服務。

二.保固期限內有下列情形之一而發生故障者(消費者同意本公司依經驗及原廠資料做故障原因之判定)，恕不免費維修。

1.未依產品指示說明書操作或故障發生後未第一時間通知經銷商而自行或委託他人拆修者。

2.產品由經銷商安裝後又自行將產品移動、運送或改裝後要求後續服務者。

3.保證書無法提示或保證書有瑕疵(如：無經銷確認章、機型不符、內容空白、填寫不實、塗改或模糊無法辨認)。

4.因天災、地變、雷擊、異常電壓、環境因素等不可抗力因素所導致故障或毀損者。

三.免費保證期外之到府檢修或調整服務，無更換零件者，仍須酌收到府服務費。

◎本張服務保證書如有遺失，恕不補發，敬請妥善保管，謝謝您的合作。

注意：只要掃描產品上的 QR code，於線上登錄基本資料，即可享有免費延長保固一年！

· 追求品質卓越 · 不斷改革創新 · 穩定經營成長 · 發揮團隊合作 ·



SHIH LEI
世 磊 實 業

世磊實業股份有限公司
SHIH LEI BUSINESS CO., LTD.

www.shih-lei.com.tw
e-mail: service@shihlei.com



台北 地 址：10587台北市松山區塔悠路219號
電 話：(02) 2760-9666
傳 真：(02) 2768-7727
訂貨專線：(02) 2295-2839
訂貨傳真：(02) 2291-8249

新竹 地 址：30268新竹縣竹北市縣政三街136號
電 話：(03) 656-0101
傳 真：(03) 656-7373

台中 地 址：40760台中市西屯區環中路二段302號
電 話：(04) 2452-4948
傳 真：(04) 2452-4047

高雄 地 址：81457高雄市仁武區永樂一街90號
電 話：(07) 3755-262
傳 真：(07) 3755-263