

best

Q · C · E
貝斯特時尚廚電



洗碗機說明書(2022)

感謝您購買我們的產品，本產品為家用洗碗機。請在使用前詳細閱讀使用說明書。

本說明書包含了如何正確及安全使用洗碗機的資訊。每一章節將以詳細地操作步驟及圖示說明洗碗機的所有功能並建議您正確使用洗碗籃、沖水棒、軟化鹽、過濾器、洗程選擇以及操作面板。請依照說明書內操作說明進行清潔，以讓您的洗碗機長期保持最佳狀態。

說明書上將會為您解答有關於洗碗機的使用問題，若仍有其他問題，請洽詢經銷商。



安裝說明：提供將進行安裝、接線與測試本產品之合格技術人員相關安裝說明。



使用說明：包含本機器的建議使用方式、操作面板介紹，以及正確的清潔保養步驟。



安全及操作說明

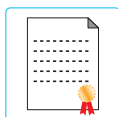

本手冊為此產品的重要資料，請將手冊存放在操作洗碗機時容易取得的地方。在使用本產品之前，請仔細閱讀所有操作指令及操作說明。

此產品必須由合格的技術人員依據標準或法規及安裝說明正確地安裝。

本洗碗機是針對以下目的而設計：碗盤洗滌及烘乾，若有任何其他用途應視為不適當使用。製造商將不負任何非上述使用之責任。



位於門的內緣處可清楚看見規格銘牌，標示技術資料、序號及商標，嚴禁撕下。

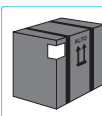

請勿將要丟棄的包裝材料隨意放置家中。依不同的材料分類後，送至鄰近的垃圾分類回收中心回收。

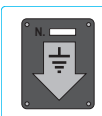

電器電源必須有符合安全及電器法規的接地裝置。若因個人疏忽、機器不當接地或是接地線路不良而造成損害，本製造商不負任何責任。



如果此洗碗機安裝於有鋪設地毯或是有覆蓋物的地板上時，請確保下側開口無受到阻礙。



每次使用完洗碗機時請關閉電源，避免浪費電源。

發生故障時，請立即切斷電源並關閉水龍頭。

請勿用蒸氣洗滌劑清潔洗碗機。

廢棄的洗碗機應停止使用。從牆上插座拔掉插頭並切斷主電源線，安全處理有可能對孩童造成危險的零件。(鎖、門...等等)。



此機器標有根據歐洲廢電子電機設備指令2002/96/EC (WEEE)。

正確處置本機器，將可協助及防止對環境與人類健康造成淺在的負面影響，否則可能會因不當處理廢棄物而產生負面的影響。



在產品或文件上的這個標誌  表示洗碗機不能被當作家庭廢棄物處理，應該將此電器依據廢棄物處理地區之環境法規送到適合的收集站，做電子電器設備的回收。若需要有關處置本產品、回收以及再生等更詳細資訊，請向您的地方縣市政府、家庭廢棄物處置機關、或向您購買本產品之商家洽詢。



請勿使用在運送途中遭毀損的電器！若有疑問，請洽詢您的經銷商。洗碗機必須依照製造商或合格技師所提供之說明指示進行安裝及電路連接。



本洗碗機須由成人使用。身心障礙人士須由可確保安全的他人監督下使用。讓小孩遠離洗滌劑及包裝材料(塑膠袋、聚苯乙烯等)，不可讓小孩接近、玩弄洗碗機，洗碗機可能殘留洗滌劑，會對眼睛、嘴巴及喉嚨造成永久的傷害，甚至可能造成窒息。

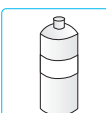

不可使用酒精或是松木油的溶劑，可能會導致爆炸。
不可放進沾染灰塵、蠟、漆的餐盤。



請勿飲用洗滌後烘乾前殘留在餐盤或洗碗機內的水。

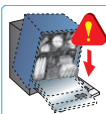

靠坐在洗碗機當門打開時，可能會造成洗碗機翻覆的危險。
請隨時保持洗碗機門關閉，以防絆倒。



清洗刀子或其它尖銳的烹飪用具時，必須刀鋒朝下置於刀具籃，或水平放置於最上層的碗籃。小心不要刺到自己，並確認刀子沒有突出籃子之外。

自動偵測漏水設計



自動偵測漏水裝置可預防萬一漏水時所發生的大量出水。當自動偵測漏水裝置故障時，請聯絡合格的技術人員檢查並進行修理。

在配有自動偵測漏水裝置的機型中，進水管內附有一個電磁閥。請勿切斷水管，並小心不要讓電磁閥掉入水裡。萬一進水管受損，切斷電器的電源與水源。



在安裝完成之後，請立即依照以下說明，進行本洗碗機的基本測試。假如洗碗機無法正確地操作或使用中有任何故障、異常時，請先切斷電源和水源並連絡合格技術人員做檢查、維修。請勿自行維修本洗碗機。



本洗碗機符合所有有效電器設備安全條例之要求。任何技術性檢查應僅由受訓過並經授權之技師執行：由未經授權之人士執行維修，保固將失效，也會對使用者造成潛在的危險。

⚠ 不遵守以上的警告、擅自更改電器裡單一零件或使用非原廠備用零件。因而對各人或財產造成傷害之責任，本製造商一概不負責。

安裝注意事項

移除保麗龍固定板。將本洗碗機放置在指定安裝的地方。洗碗機背面或側面可以筆直靠著牆壁或是其他傢俱。

假如洗碗機安裝在靠近熱源處，請裝上特製隔熱板以預防本洗碗機過熱或故障。

為確保穩定性，僅將一體式或針對系統廚房所設計之洗碗機安裝於工作台下，並與鄰近裝置以螺絲鎖緊。

為使安裝步驟流暢，進水管與排水管可以放置於任何方向，確認水管沒有扭結、被擠壓或拉得太緊。一旦確認管子的放置位置，旋緊固定用的環管螺帽。洞孔的直徑至少需要8公分，才能讓電纜與管子通過。



定位完畢後，旋轉洗碗機的調整式腳架，以調整高度和水平直到平穩為止。確保本洗碗機的正常運作，這項操作是非常重要的。



嚴禁將洗碗機嵌入於電陶爐下。

只要廚房檯面沒有任何裂縫，便可以在傳統式電爐下嵌入洗碗機，且洗碗機與電爐必須正確安裝與固定，以避免任何危險發生。當洗碗機安裝於櫃子鄰近一個或多個電器時，遵守製造商所提供的建議指示是非常重要的(最小距離，安裝步驟，等等)。

限獨立式機型

- 嚴禁在獨立式洗碗機上方安裝平面爐。
- 針對非嵌入機型，因洗碗機也可能接觸到側面，因此為了安全起見，必須覆蓋門鉸鍊處。覆蓋裝置可於專賣店或售後服務中心購得。
- 嵌入洗碗機，特殊的零組件需購買於有授權之經銷商或是售後服務中心。



有些機型只有一個調整腳在後方，可以經由旋轉下方前面的螺絲調整。

(一) 連接水源



預防阻塞或毀損：假如水管是新的或是很久沒使用，在連接到水源之前，檢查水源是否乾淨且無雜質，以預防損壞洗碗機。

請使用新軟管來連接洗碗機和供水系統：老舊或使用過的軟管千萬別再使用。

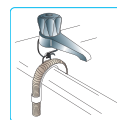

連接水源

使用3/4" 螺牙將進水軟管連接到冷水源頭，放入洗碗機所附的過濾器A。用手小心地以將軟管接頭螺帽旋緊，然後用工具旋緊螺牙至螺牙的1/4處，並且不漏水。在配有自動偵測漏水裝置的洗碗機進水管，過濾器A已裝入螺紋套內。

洗碗機可以接到溫度60°C 以下的熱水。供應本洗碗機熱水會大約縮短20分鐘洗滌時間，但是會稍微減低洗滌效果。依照上述連接到冷水源頭的同樣步驟連接到家庭熱水源頭。

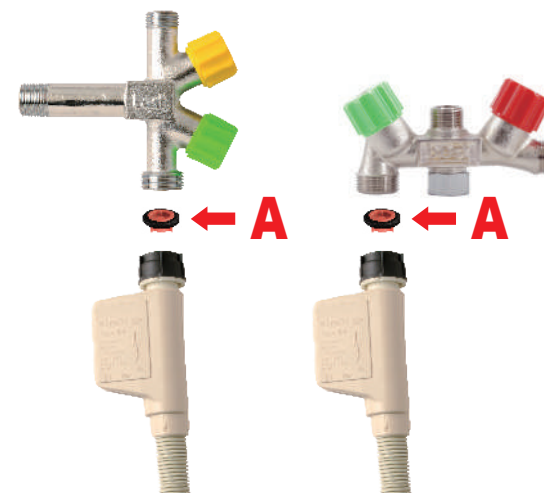

專案用專用三角凡爾

專用三通

連接排水管

將洗碗機的排水管插入直徑至少4公分的排水管中，或者也可以使用提供的塑膠支撐物，將它放進廚房水槽，小心不要擠壓或過度彎曲軟管。務必預防軟管鬆脫和掉落。塑膠支撐內有個孔洞，可以將它綁到牆上或水龍頭上固定。排水軟管的末端應該放置在介於30cm和100cm的高度，千萬不可使其泡在水中。假如是使用水平的排水延長軟管(最長3公尺)，排水軟管可以放置在離地最高85cm處。

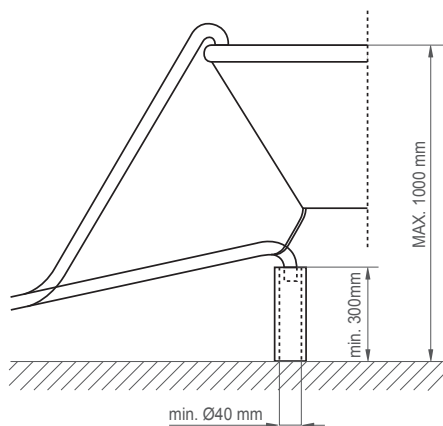

(二) 連接電源及預防措施



檢查電線的標示電壓和頻率，並符合貼在洗碗機門內緣的商標規格標示。

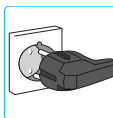

- 電源線上的插頭與對應的插座必須同款，並且符合有效規定。
- 插頭必須安裝於方便拔取的地方。
- 拔取電源插頭時，嚴禁以拉扯電源導線方式來切斷電源。
- 萬一電線毀損，請通知經銷商派技術人員做維修或更換。



不可使用轉接器或分路接頭，以避免可能過熱或燒壞。

洗碗機無提供插頭之配線方式：

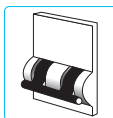

在超電壓保護級數III下，一個全極斷路器必須隨手可及安裝於電源線上。



必須由合格之技術人員依照下列圖解以及有要規定連接主要管線。

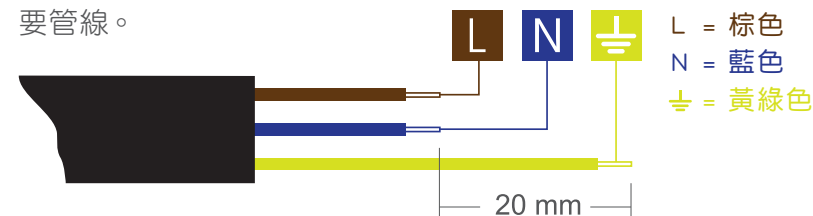

- 萬一電線毀損，請向製造商或授權之服務中心更換。
- 有些零組件即使在機器關機的情況下仍然在運作，要維修前，請拔掉插頭或關掉總開關。



洗碗機進水管安裝警示

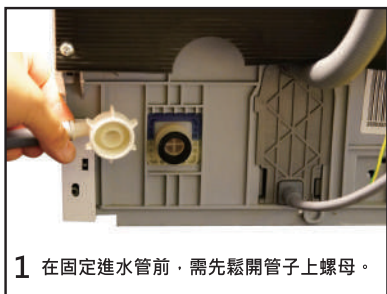

1 在固定進水管前，需先鬆開管子上螺母。

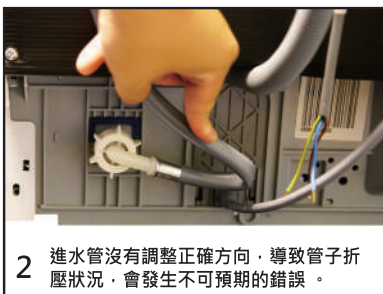

2 進水管沒有調整正確方向，導致管子折壓狀況，會發生不可預期的錯誤。

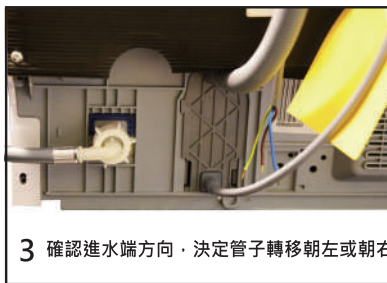

3 確認進水端方向，決定管子轉移朝左或朝右；再將螺母鎖緊後，即無法變換進水管方向。



安裝說明

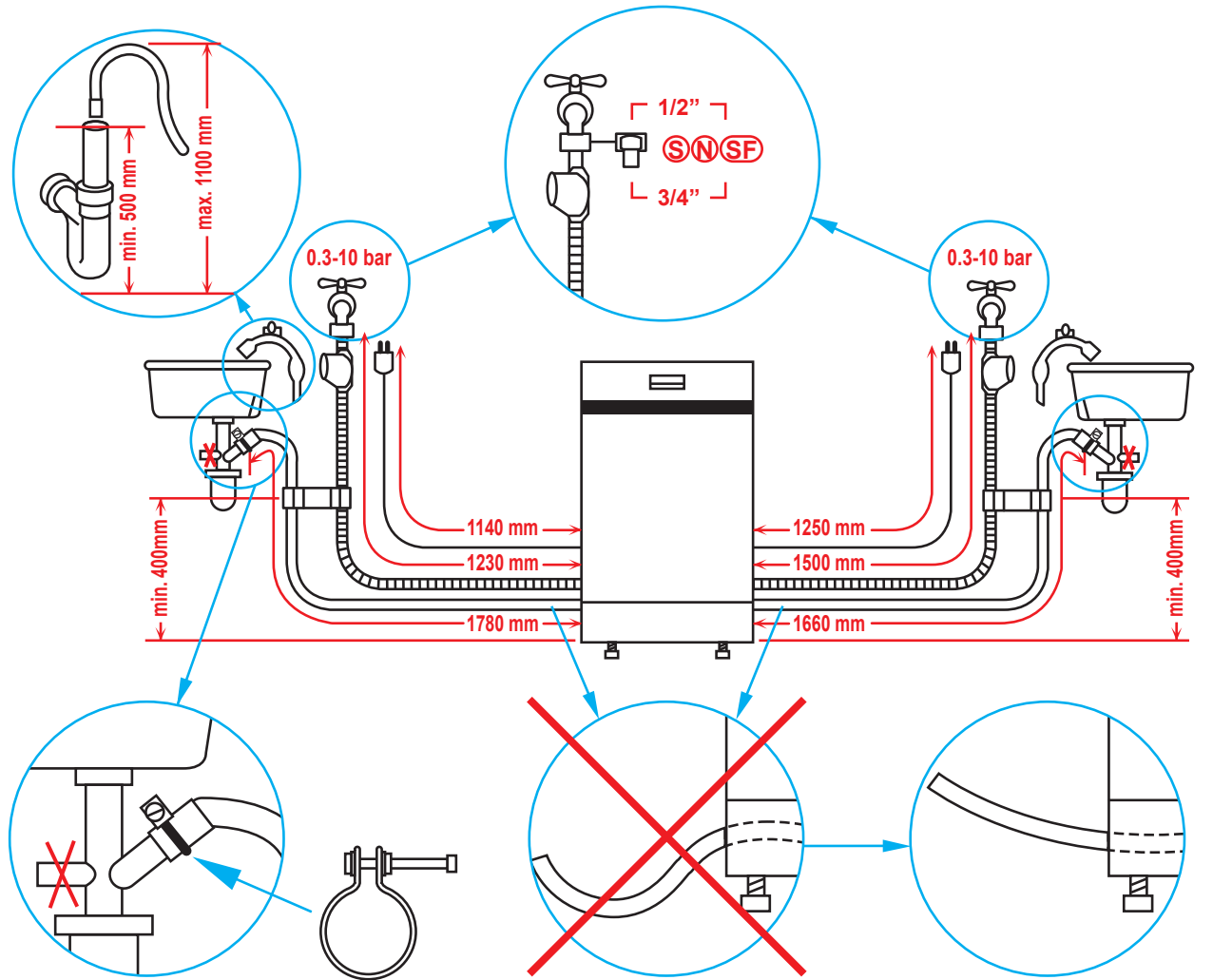

排水管請吊高，勿平放、勿下垂

DW-221/DW-22101
安裝尺寸

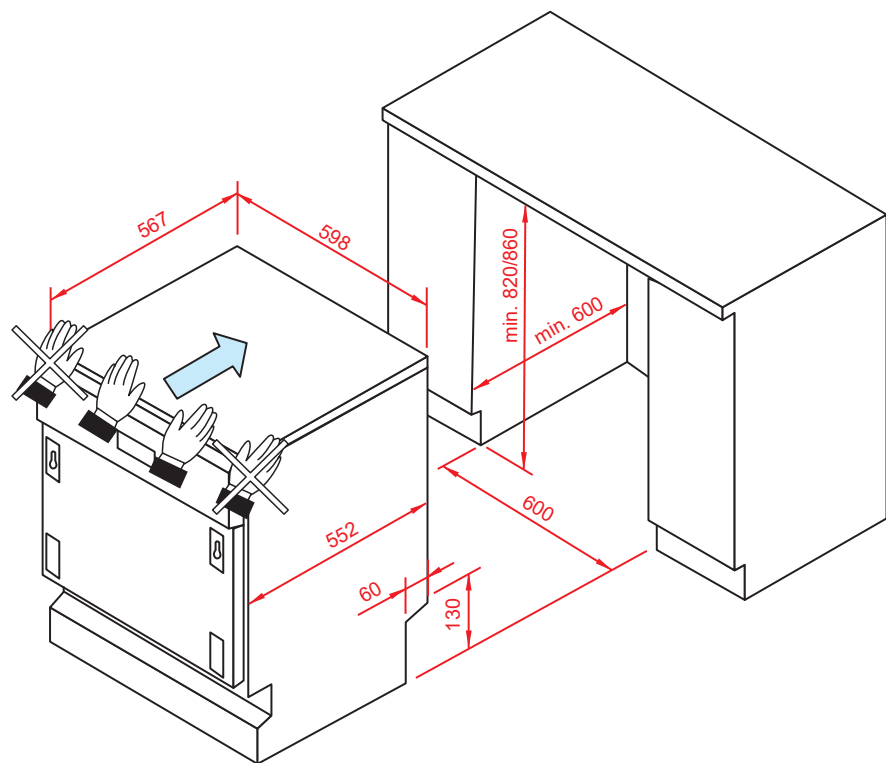

DW-321/DW-32601/DW-331/332/DW-351/DW-352
安裝尺寸

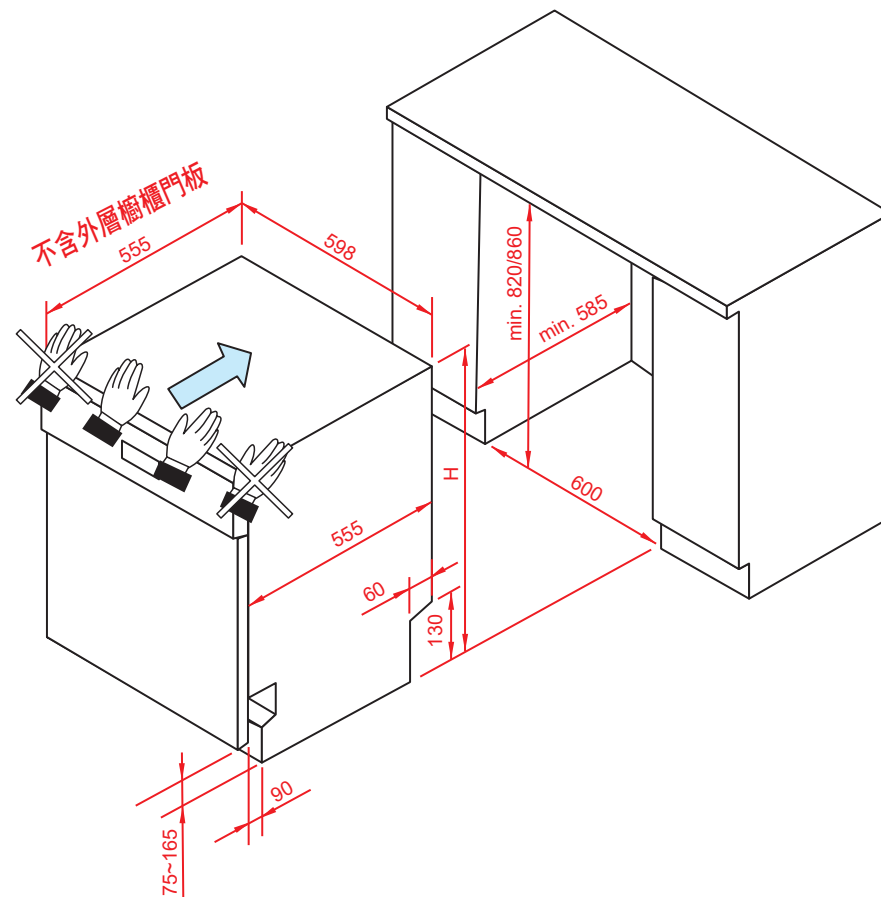



規格表



DW-126 技術資料

寬	600 mm
深 (從控制面板外緣切齊測量)	630 mm
高	850 mm
容量	13 套餐具
供水水壓	0.5~9 kg/cm ²
電壓	110V / 60HZ
總消耗電功率	1300W / 12A



DW-126W 技術資料

寬	600 mm
深 (從控制面板外緣切齊測量)	獨立式、630 mm
高	845 mm
容量	13 套餐具
供水水壓	0.5~9 kg/cm ²
電壓	110V / 60HZ
總消耗電功率	1300W / 12A



DW-221 技術資料

寬	598 mm
深 (從控制面板外緣切齊測量)	半嵌、567 mm
高	820~860 mm
容量	13 套餐具
供水水壓	0.5~4 kg/cm ²
電壓	220V / 60HZ
總消耗電功率	1800W / 9A



DW-22101 技術資料

寬	597~599 mm
深 (從控制面板外緣切齊測量)	半嵌、570 mm
高	820~890 mm
容量	13 套餐具
供水水壓	0.5~9 kg/cm ²
電壓	220V / 60HZ
總消耗電功率	1800W / 9A

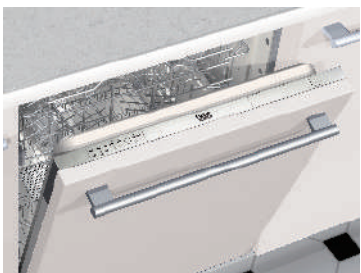

DW-321 技術資料

寬	598 mm
深 (從控制面板外緣切齊測量)	全嵌、552 mm
高	820~860 mm
容量	13 套餐具
供水水壓	0.5~4 kg/cm ²
電壓	220V / 60HZ
總消耗電功率	1800W / 9A

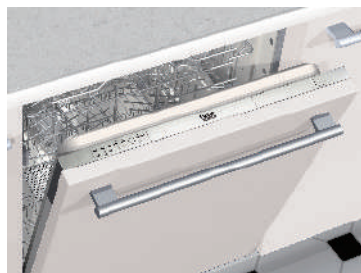

DW-32601 技術資料

寬	597-599 mm
深 (從控制面板外緣切齊測量)	全嵌、550 mm
高	820~890 mm
容量	13 套餐具
供水水壓	0.5~9 kg/cm ²
電壓	110V / 60HZ
總消耗電功率	1300W / 9A

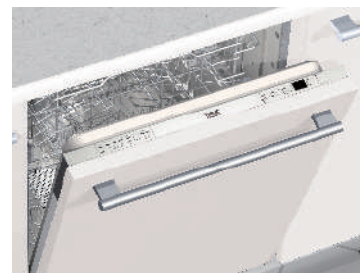

DW-351/DW-352 技術資料

寬	598 mm
深 (從控制面板外緣切齊測量)	全嵌、555 mm
高	820~860 mm
容量	13 套餐具
供水水壓	0.5~4 kg/cm ²
電壓	220V / 60HZ
總消耗電功率	1800W / 9A



操作說明

安裝洗碗機後，請依如下準備：

- 調整水軟化系統
- 加入軟化鹽
- 加入亮光劑與洗滌劑

〔一〕使用水軟化系統

水中鈣的多寡(水硬度表)會在乾碗盤上產生白色的汙跡，讓碗盤無光澤。此洗碗機備有自動軟化系統，使用專門的軟化鹽以降低水的硬度。

原廠設定水硬度在 德式標準16-21dH
法式標準28-37dF

若使用中等硬度的水，在約使用20次清洗循環後，軟化鹽容器須再次加滿軟化鹽，軟化鹽容器整個約可放1.7公斤的顆粒狀軟化鹽，此軟化鹽容器在洗碗機底部，取出下層碗籃後，逆時鐘轉開軟化鹽容器蓋子，利用所提供的小漏斗裝入軟化鹽，記得清理一下蓋子附近殘留的鹽屑，再蓋上蓋子。

- 第一次使用洗碗機時，除了加軟化鹽以外，也要加入1公升的水到軟化鹽容器內。
- 每次裝滿軟化鹽時，要確定蓋子有蓋上鎖緊。水與洗滌劑混合後的液體不可以滲入軟化鹽容器裡，以免損壞自動軟化系統運作，萬一發生這種情況，不列入保固範圍。
- 只能用經特殊配方製成專為家用洗碗機用的軟化鹽。
- 切勿使用食鹽因含有不易溶解物質，一段時間後可能會損害水軟化系統。
- 也勿使用鹽錠。
- 需要時，執行清洗洗程前裝滿軟化鹽容器，如此一來，多餘的鹽溶液將立即被水排除，鹽水在洗碗槽裡過久會造成生鏽。





 不要混淆到軟化鹽與洗滌劑的包裝，洗滌劑若加到軟化鹽容器裡會損害水軟化系統。

DW-221 調整水軟化系統

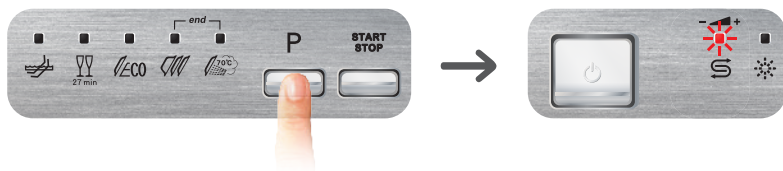
洗碗機可根據不同的水硬度變化調整水軟化系統，經由按鍵 **P** 調整水的硬度。要進入設定，按住此按鍵 **P** 15秒以上，水硬度調整指示燈 **S** 會閃爍。選定洗程指示燈      會顯示目前的設定。







水硬度的不同與顯示的方式如下表：

水硬度		設定	
德式度數(dH)	法式度數(dF)		
0-6	0-11	無亮燈(無鹽)	
7-10	12-18	亮一燈	
11-15	19-27	亮二燈	
16-21	28-37	亮三燈	
22-28	38-50	亮四燈	
29-35	51-62	亮五燈	
36-50	63-90	亮前後燈	

請向您所在的地的自來水公司洽詢供應水的硬度做設定。
若進入調整模式，但未做任何設定，洗碗機會在數秒後返回標準模式。

DW-22101 調整水軟化系統

洗碗機可根據不同的水硬度變化調整水軟化系統，經由按鍵 **P** 調整水的硬度。要進入設定，按住此按鍵 **P** 15秒以上，水硬度調整指示燈 **S** 會閃爍。選定洗程指示燈     會顯示目前的設定。

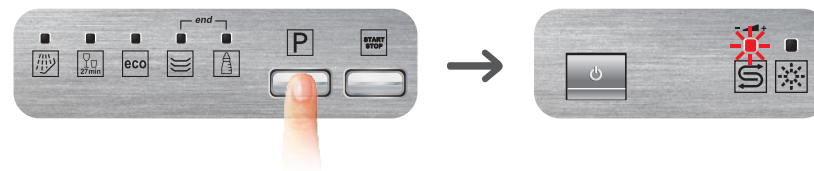

水硬度的不同與顯示的方式如下表：

水硬度		設定	
德式度數(dH)	法式度數(dF)		
0-6	0-11	無亮燈(無鹽)	
7-10	12-18	亮一燈	
11-15	19-27	亮二燈	
16-21	28-37	亮三燈	
22-28	38-50	亮四燈	
29-50	51-90	亮五燈	

請向您所在的地的自來水公司洽詢供應水的硬度做設定。
若進入調整模式，但未做任何設定，洗碗機會在數秒後返回標準模式。

DW-32601 調整水軟化系統

洗碗機可根據不同的水硬度變化調整水軟化系統，經由洗程選擇鍵 **A** 調整水的硬度。要進入設定，按住此按鍵20秒以上，水硬度調整指示燈 **S** 會閃爍。所選的洗程指示燈 會顯示目前的設定。



水硬度的不同與顯示的方式如下表：

水硬度		設定	
德式度數(dH)	法式度數(dF)		
0-6	0-11	無亮燈(無鹽)	
7-10	12-18	亮一燈	
11-15	19-27	亮二燈	
16-21	28-37	亮三燈	
22-28	38-50	亮四燈	
29-50	51-90	亮五燈	

請向您所在地的自來水公司洽詢供應水的硬度做設定。
若進入調整模式，但未做任何設定，洗碗機會在數秒後返回標準模式。

DW-351 & DW-352 調整水軟化系統

洗碗機可根據不同的水硬度變化調整水軟化系統，經由洗程選擇鍵 **A** 調整水的硬度。要進入設定，按住此按鍵15秒以上，水硬度調整指示燈 **S** 會閃爍。選定的洗程指示燈 會顯示目前的設定。



水硬度的不同與顯示的方式如下表：

水硬度		設定	
德式度數(dH)	法式度數(dF)		
0-6	0-11	無亮燈(無鹽)	
7-10	12-18	亮一燈	
11-15	19-27	亮二燈	
16-21	28-37	亮三燈	
22-28	38-50	亮四燈	
29-35	51-62	亮五燈	
36-50	63-90	亮前後燈	

請向您所在的地自來水公司洽詢供應水的硬度做設定。
若進入調整模式，但未做任何設定，洗碗機會在數秒後返回標準模式。

(二) 使用亮光劑和洗滌劑配置器

洗滌劑和亮光劑配置器位於門的內側，洗滌劑槽在左側，亮光劑  槽在右側。

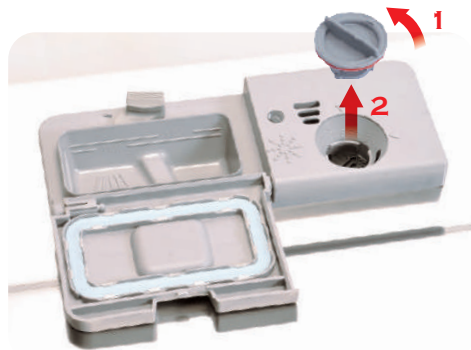

除了浸泡洗程外，執行洗程前要在洗滌劑配置器中加入一定量的洗滌劑，亮光劑需要時再加即可。

加入亮光劑(除DW-22101、DW-32601除外)

亮光劑可以讓碗盤乾得比較快，防止鈣殘留在碗盤上，在最後的沖洗循環時，會於洗碗機門內側容器中自動加入水中。

加入亮光劑：

- 開門。
- 逆時針旋轉1/4轉開蓋子。
- 加滿亮光劑(約140c.c.)，蓋子邊的光學指示器會完全變暗。當亮光劑量指示器再度變亮時，或者當控制面板上無亮光劑的指示燈亮起時，再補充亮光劑。
- 順時針蓋回蓋子。
- 用布擦拭溢出的亮光劑，以免產生過多泡沫。



加入洗滌劑(適用DW-22101、DW-32601)

洗滌劑可以讓碗盤乾得比較快，防止鈣殘留在碗盤上，在最後的沖洗循環時，會於洗碗機門內側容器中自動加入水中。

加入亮光劑：

- 按下並提起藍子上的拉環，打開亮光分配器。
- 加滿亮光劑。當亮光指示器再度變亮，再補充亮光劑。
- 蓋上蓋子，需聽到"喀"一聲。
- 用布擦拭溢出的亮光劑，以免產生過多的泡沫。

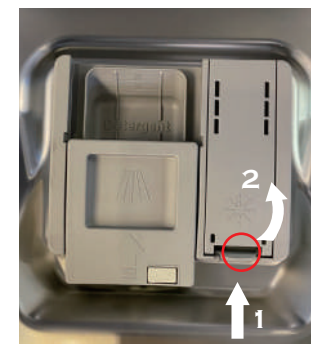

按住洗程選擇鍵約20秒，直到亮光劑指示燈閃和洗程指示燈顯示當前洗程。之後依下表需求按下對應次數的洗程選擇鍵。

根據下表選擇所需劑量：

亮光劑添加劑量對照表			
0-未分配	b0	無亮燈(無鹽)	
至少 2ml	b1	亮一燈	
3 ml	b2	亮二燈	
4 ml	b3	亮三燈	
5 ml	b4	亮四燈	
至多 6 ml	b5	亮五燈	

加入洗滌劑(除DW-22101、DW-32601外)

打開洗滌劑配置器的蓋口，輕輕地按下P按鈕，加入洗滌劑然後蓋上蓋子。清洗循環中，配置器會自動開啟。



加入洗滌劑(適用中式碗籃款 DW-22101, DW-32601)

打開洗滌器配置器的蓋口，輕輕地按下按鈕，加入洗滌劑/粉，接著滑動關閉蓋子，直到聽到“喀”的一聲。

清洗循環中，配置器會自動開啟。

配置器中的洗滌劑用盡時才需再度添加。

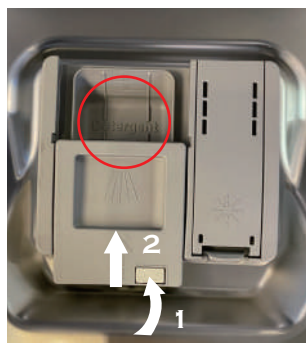

- 當選定熱預洗洗程時(請看洗程表)，須在G/H格內加入額外的劑量(依機型)。
- 僅限洗碗機專用的洗滌劑，要有理想的清洗效果，洗滌劑的品質很重要。
- 洗滌劑包裝必須密封並放置乾燥地區以防結塊，結塊會影響清洗效果。一旦打開洗滌劑包裝不要存放太久，否則會降低洗滌效果。
- 切勿使用手洗餐具的洗滌劑配方，因為所產生的大量泡沫會對洗碗機的操作產生負面效果。
- 加入正確量的洗滌劑，洗滌劑量不足 會導致清洗效果不佳，過量不僅浪費也不會增加清洗效果。
- 市面上有販售不同化學成份的液體和粉狀洗滌劑，內可能含有磷酸鹽或不含磷酸鹽但含有天然酵素成份。
 - ◆ 含磷酸鹽的洗滌劑成份在60°C以上，對油漬及澱粉的清除效果更加。
 - ◆ 另外酵素洗滌劑效用在較低溫(40°C-55°C)有生物性分解功能，相對的傳統洗滌劑則須要達到65°C。
 - ◆ 為了環保，我們建議您使用無氯磷酸鹽的洗滌劑

⚠ 勿將洗滌劑加入亮光劑分配器內，即使是液態狀，都將對洗碗機造成損害。

3合1產品

如果您想使用已含軟化鹽及亮光劑的洗滌劑，請看您的洗碗機是否有此”3合1”選項鍵在”控制面板”頁上然後參考此部份的操作使用。

若您的洗碗機並無此功能選項，我們建議您使用傳統的洗滌劑(單獨的洗滌劑、軟化鹽及亮光劑)，因為一般的清洗循環，使用3合1產品可能會造成問題如有白色汙漬、烘乾情況不佳或是碗盤上仍有汙物情形。

DW-22101、DW-32601噴水臂介紹

- 上配水管新設計，內管更平滑，水通過將較以往具高壓力(+20%)。
- 新款噴水臂具較多噴水孔，噴水孔角度更多方向性且更具高壓力，能有效洗淨下碗籃中的餐具髒污，提升洗滌效能。

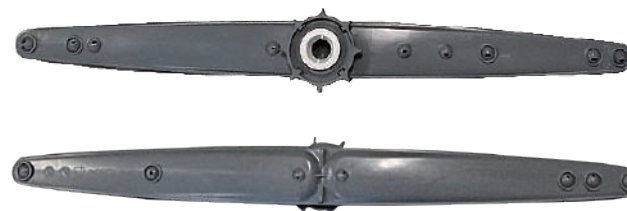



控制面板及操作說明

DW-126 面板

操控位在門外控制面板上，洗程選擇和設定要關上門才能使用。

開始清洗循環前請確認：

- 給水系統是開著的
- 正確量的洗滌劑已經加入配置器
- 碗籃已正確放置
- 沖水棒可自由運轉無障礙
- 門已關緊

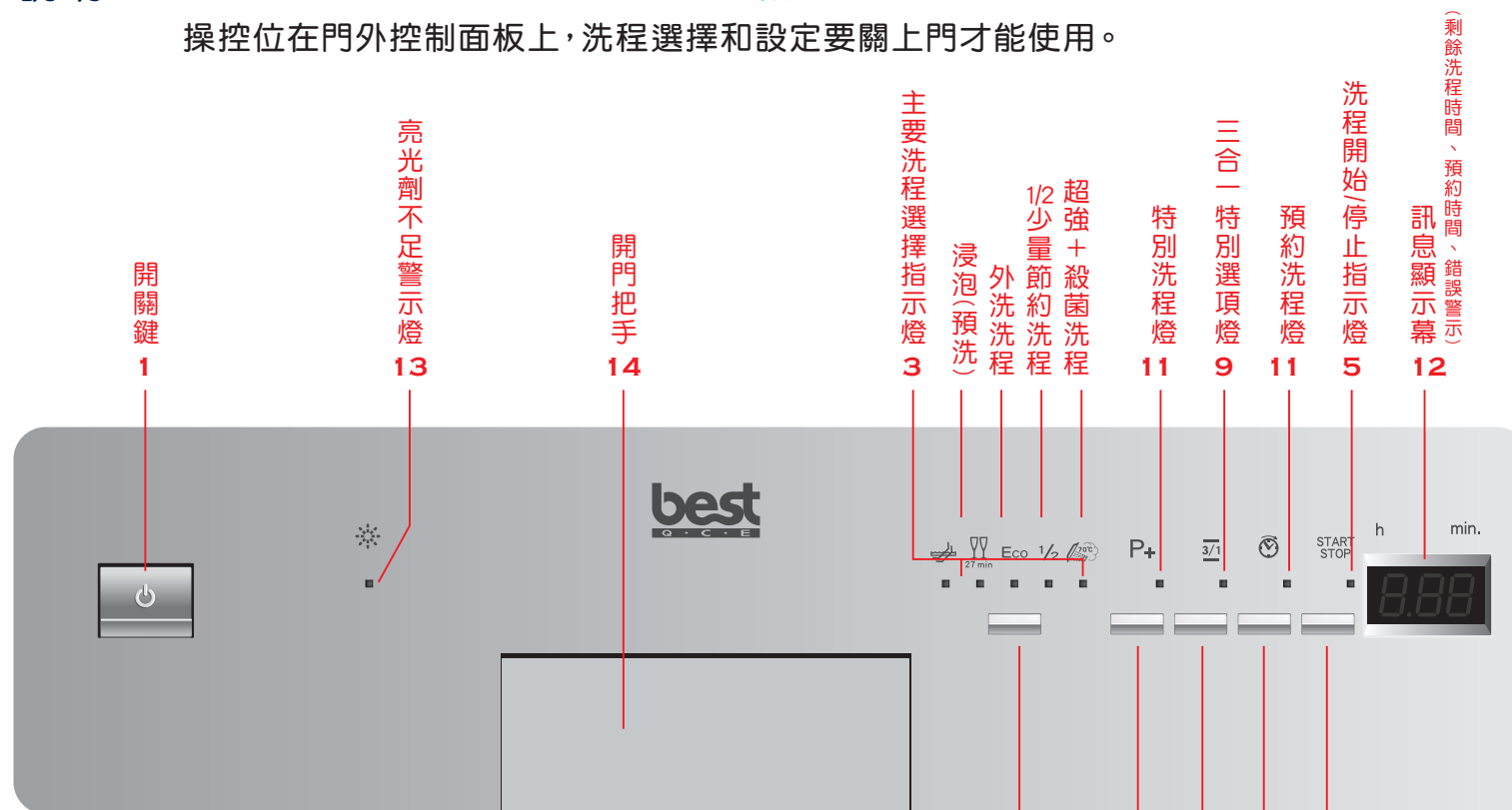

訊息顯示	
預約洗程時間	有
剩餘洗程時間	有
預約啟動	1-24 小時
錯誤訊息	Err

洗程進行時，洗程指示燈會持續閃爍。會在洗程結束或洗程受到干擾時停止閃爍並持續亮著。
(人為或故障導致洗程受到干擾)

(剩餘洗程時間、預約時間、錯誤警示)

1. 開機



按下開關鍵 。
(若門未關，螢幕會出現---)

2. 選擇主要洗程 或 特別洗程

A. 主要洗程

根據餐具種類和髒汙程度參考下表選出最適主要洗程。

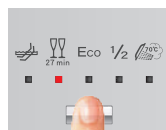

● 按下選擇洗程鍵數次，直到選到所需洗程(所選洗程指示燈亮)。

洗程選擇	類型和髒汙程度	洗程程序	洗程時間	消耗量	
				分鐘(1)	水公升
1. 浸泡 (只限定少量時)	待鍋盤餐具放置完成。	冷預洗	15	5.5	0.02
2. 快洗 27 min	輕微髒汙的精緻易碎餐具，使用後立即清洗。	38°C洗滌 50°C沖洗	27	6.5	0.70
3. 節約洗程 Eco	輕微髒汙餐具，使用後立即清洗。	冷預洗 45°C洗滌 65°C沖洗 餘溫烘乾	**	**	**
4. 1/2 少量節約洗程 1/2	半滿的一般髒汙餐具，即使附有乾的殘餘物。	65°C洗滌 冷水沖洗 70°C沖洗 餘溫烘乾	90	11	1.2
5. 超強+殺菌洗程 	非常髒汙的鍋盤餐具，即使附有乾的殘餘物。	熱預洗 70°C洗滌 冷水沖洗(2) 70°C沖洗 餘溫烘乾	150	15.5	1.60

「超強+殺菌洗程」是一個特殊的抗菌洗程，確保更進一步的殺菌。如果在此洗程中溫度降低(例如門被打開或是斷電)，洗程指示燈會閃爍，此時即無法確保殺菌效果。

B. P+ 特別洗程

● 先按 P+，再按特別洗程



● 此功能具記憶效果，使用者若想在下次只執行5種主要洗程之一時，必須再按此按鍵(燈熄滅)，即取消記憶。

洗程選擇	碗盤髒汙程度和類型	洗程程序	洗程時間	消耗量	
				分鐘(1)	水公升
6. 沖洗 + P+	少量髒汙餐具，使用後立即清洗。	38°C洗滌 冷水沖洗 58°C沖洗	45	11	0.85
7. 精緻洗程 + P+ 27 min	一般髒汙精緻易碎餐具，使用後立即清洗。	45°C洗滌 冷水沖洗 70°C沖洗 餘溫烘乾	65	9.5	1.10
8. 經濟洗程 Eco + P+	一般髒汙餐具，使用後立即清洗。	55°C洗滌 冷水沖洗 70°C沖洗 餘溫烘乾	90	11	1.30
9. 1/2 少量節約洗程 1/2 + P+	一般髒汙餐具，使用後立即清洗。	冷預洗 65°C洗滌 70°C沖洗 餘溫烘乾	115	11	1.40
10. 超強+殺菌洗程 + P+	一般髒汙之所有餐具，沒附有乾的殘餘物。	65°C洗滌 冷水沖洗 70°C沖洗	50	10	1.20

「超強+殺菌洗程」是一個特例的抗菌沖洗，確保更進一步的殺菌。如果在此洗程中溫度降低(例如門被打開或是斷電)，洗程指示燈會閃爍，此時即無法確保殺菌效果。

3. 開始洗程



- 按 **START STOP** 鍵數秒，聽見「嗶聲」，**START STOP** 指示燈開始閃爍，**0:00** 會顯示洗程所需時間。在洗程進行中，螢幕會持續更新剩餘時間。
- 但依據條件不同，所需時間也不同。

消毒殺菌選項



- 此功能在洗程的最後會執行殺菌沖洗，以減少細菌的存在。為確保殺菌沖洗有效，在這過程中不能降溫，萬一降溫，為了警示殺菌沖洗尚未充分有效(例如開門或停電)，指示燈會閃爍，直到關機或選擇一個新洗程。



1/2 1/2少量節約



- 如果不需要洗很多碗盤，可選擇" 1/2 少量節約"可省時、省水、省電。把碗盤放至上下碗籃，並在洗滌劑配置器中加入比正常滿載量少的洗滌劑。

預約洗程



- 「浸泡洗程」無法使用此預約功能。
- 按下  「預約洗程鍵」，即可選擇幾小時後開始清洗(以小時為單位，最多24小時)，選擇好時間後 **0:16**，再按 **START STOP** 鍵數秒，代表完成預約洗程設定，**START STOP** 指示燈先閃爍後， 「預約洗程燈」&「顯示幕的數字」再一同閃爍，時間開始倒數。
- 洗碗機將於設定的時數到時，停止閃爍並自動啟動預約洗程。

當預約洗程倒數開始，要取消預約洗程步驟：

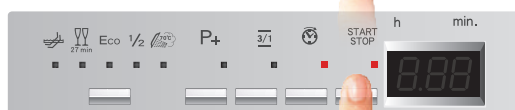
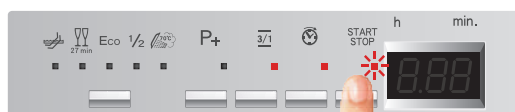

- 按 **START STOP** 鍵數秒，直到 **START STOP** 指示燈停止閃爍。



- 按  鍵數次，直到預約洗程時間歸零。



- 再按一次 **START STOP** 鍵開始洗程。

若在洗程進行中需把門打開，洗程將會中斷，指示燈會閃爍並且發出嗶聲，表示洗程未完成。你必須等待約1分鐘，然後關上門，重新啟動洗程，關上門後，洗程將會從中斷處繼續運作。除非必要，否則洗程進行中不要開門，因為執行洗程可能會有問題。

3/1 3合1特別選項

- 按下 **3/1** 鍵，燈亮
- 此功能最適合使用含軟化鹽和亮光劑的洗滌劑，(市場上稱為"3 合 1"及"3效合一"等)。
- 啟動此選項，洗碗機內的亮光劑，將不適用。
- 若已無亮光劑，燈仍會亮著。

取消：3合1特別選項



- 按下 **3/1** 鍵，**3/1** 燈會熄滅，功能即取消。

4. 中斷洗程分三種狀況

A. 暫停

開門中斷洗程

把門關上，洗程繼續。

B.更改洗程

洗程進行中要更改洗程：

- 把門打開。
再重新依"2選擇洗程"及"3開始洗程"步驟操作。

C.取消目前洗程



- 按住 **START STOP** 鍵數秒，直到指示燈停止閃爍。



- 再按一次 **START STOP** 鍵約 10 秒，直到 **P0** 顯示在螢幕上。

5. 洗程結束



- 洗程結束後，聽到聲響，**End** 字樣會顯示。
- 按下「2洗程選擇鍵」，螢幕 **End** 字樣會消失，並準備好下次洗程。

能源管理

在5分鐘等待後(例如洗程完成，停止或設定卻未開始)，洗碗機會切換成待機模式節省能源消耗。在這個階段，洗碗機指示燈會運作得更慢。(每5秒鐘開啟一次)





控制面板及操作說明

DW-126W 面板

操控位在門外控制面板上，洗程選擇和設定要關上門才能使用。

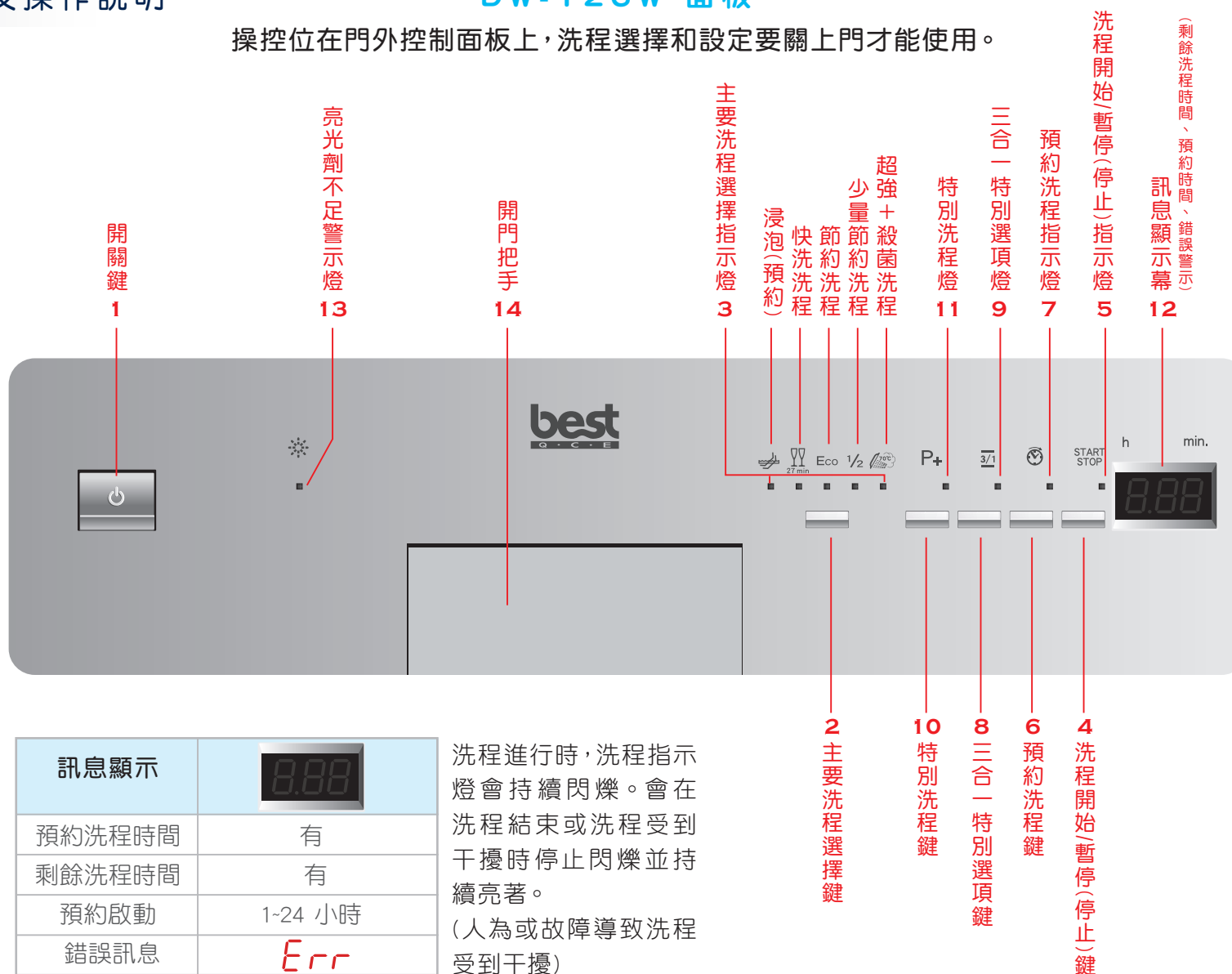

訊息顯示	
預約洗程時間	有
剩餘洗程時間	有
預約啟動	1~24 小時
錯誤訊息	Err

洗程進行時，洗程指示燈會持續閃爍。會在洗程結束或洗程受到干擾時停止閃爍並持續亮著。
(人為或故障導致洗程受到干擾)

1. 開機



按下開關鍵 。

(若門未關，螢幕會出現---)

2. 選擇主要洗程 或 特別洗程

A. 主要洗程

根據餐具種類和髒汙程度參考下表選出最適主要洗程。

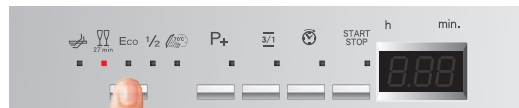

● 按下選擇洗程鍵數次，直到選到所需洗程(所選洗程指示燈亮)。

洗程選擇	類型和髒汙程度	洗程程序	洗程時間			消耗量		
			分鐘(1)	水公升	瓦數 Kwh(1) 仟瓦小時	分鐘(1)	水公升	瓦數 Kwh(1) 仟瓦小時
1. 浸泡  (只限定少量時)	待鍋盤餐具放置完成。	冷預洗	15	5.5	0.02			
2. 快洗  27 min	輕微髒汙的精緻易碎餐具，使用後立即清洗。	38°C洗滌 50°C沖洗	27	6.5	0.70			
3. 節約洗程 Eco	輕微髒汙餐具，使用後立即清洗。	冷預洗 45°C洗滌 65°C沖洗 餘溫烘乾	**	**	**			
4. 1/2 少量節約洗程 1/2	半滿的一般髒汙餐具，及附著乾的殘餘物。	65°C洗滌 冷水沖洗 70°C沖洗 餘溫烘乾	80	11	1.2			
5. 超強+殺菌洗程 	非常髒汙的鍋盤餐具，及附著乾的殘餘物。	熱預洗 70°C洗滌 冷水沖洗(2) 70°C沖洗 餘溫烘乾	130	15.5	1.60			

「超強+殺菌洗程」是一個特殊的抗菌洗程，確保更進一步的殺菌。如果在此洗程中溫度降低(例如門被打開或是斷電)，洗程指示燈會閃爍，此時即無法確保殺菌效果。

B. P+ 特別洗程 (洗程 6-10)

先按 **P+**，再按特別洗程(洗程 6-10)



此功能具記憶效果，使用者若想在下次只執行5種主要洗程之一時，必須再按此按鍵(燈熄滅)，即取消記憶。

洗程選擇	碗盤髒汙程度和類型	洗程程序	洗程時間			消耗量		
			分鐘(1)	水公升	瓦數 Kwh(1) 仟瓦小時	分鐘(1)	水公升	瓦數 Kwh(1) 仟瓦小時
6. 沖洗  + P+	少量髒汙餐具，使用後立即清洗。	38°C洗滌 冷水沖洗 58°C沖洗	45	11	0.85			
7. 精緻洗程  + P+ 27 min	一般髒汙精緻易碎餐具，使用後立即清洗。	45°C洗滌 冷水沖洗 70°C沖洗 餘溫烘乾	70	9.5	1.10			
8. 經濟洗程 Eco + P+	一般髒汙餐具，使用後立即清洗。	55°C洗滌 冷水沖洗 70°C沖洗 餘溫烘乾	95	11	1.30			
9. 1/2 少量節約洗程 1/2 + P+	一般髒汙餐具，使用後立即清洗。	冷預洗 65°C洗滌 70°C沖洗 餘溫烘乾	95	11	1.40			
10. 超強+殺菌洗程  + P+	一般髒汙之所有餐具，未附著乾的殘餘物。	65°C洗滌 冷水沖洗 70°C沖洗	50	10	1.20			

「超強+殺菌洗程」是一個特例的抗菌沖洗，確保更進一步的殺菌。如果在此洗程中溫度降低(例如門被打開或是斷電)，洗程指示燈會閃爍，此時即無法確保殺菌效果。

3. 開始洗程



按 **START STOP** 鍵數秒，聽見「嗶聲」，**START STOP** 指示燈開始閃爍，**3:00** 會顯示洗程所需時間。在洗程進行中，螢幕會持續更新剩餘時間。但依據條件不同，所需時間也不同。

消毒殺菌選項



此功能在洗程的最後會執行殺菌沖洗，以減少細菌的存在。為確保殺菌沖洗有效，在這過程中不能降溫，萬一降溫，為了警示殺菌沖洗尚未充分有效（例如開門或停電），指示燈會閃爍，直到關機或選擇一個新洗程。

1/2 1/2少量節約



如果不需要洗很多碗盤，可選擇"1/2 少量節約"可省時、省水、省電。把碗盤放至上下碗籃，並在洗滌劑配置器中加入比正常滿載量少的洗滌劑。

預約洗程



「浸泡洗程」無法使用此預約功能。按下 **預約洗程鍵**，即可選擇幾小時後開始清洗（以小時為單位，最多24小時），選擇好時間後 **1:15**，再按 **START STOP** 鍵數秒，代表完成預約洗程設定，**START STOP** 指示燈先閃爍後，**預約洗程燈** & 「顯示幕的數字」再一同閃爍，時間開始倒數。

洗碗機將於設定的時數到時，停止閃爍並自動啟動預約洗程。

當預約洗程開始，要取消洗程步驟：

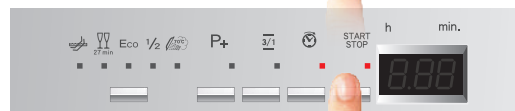

按 **START STOP** 鍵數秒，直到 **START STOP** 指示燈停止閃爍。



按 **預約** 鍵數次，直到預約洗程時間歸零。



再按一次 **START STOP** 鍵開始洗程。

若在洗程進行中需把門打開，洗程將會中斷，指示燈會閃爍並且發出嗶聲，表示洗程未完成。你必須等待約1分鐘，然後關上門，重新啟動洗程，關上門後，洗程將會從中斷處繼續運作。除非必要，否則洗程進行中不要開門，因為執行洗程可能會有問題。

3/1 3合1特別選項



按下 **3/1** 鍵，燈亮。此功能最適合使用含軟化鹽和亮光劑的洗滌劑，（市場上稱為"3合1"及"3效合一"等）。啟動此選項，洗碗機內的亮光劑，將不適用。若已無亮光劑，燈仍會亮著。

取消：3合1特別選項



按下 **3/1** 鍵，**3/1** 燈會熄滅，功能即取消。

注意：此選項功能不適用於原水硬度高於德式度數16-21dH 或 法式度數 28-37dF（請參考 P.9水硬度對照表）。

4. 中斷洗程分三種狀況

A. 暫停

開門中斷洗程

把門關上，洗程繼續。

B. 更改洗程

洗程進行中要更改洗程：

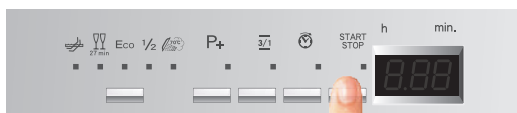

按住 **START/STOP** 鍵數秒，直到指示燈停止閃爍。

再重新依 “2選擇洗程” 步驟操作

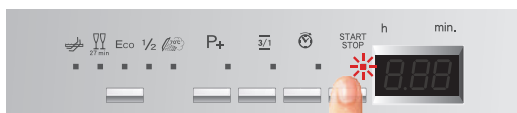

再按一次 **START/STOP** 鍵數秒，直到指示燈再次開始閃爍，即開始洗程。

C. 取消目前洗程



按住 **START/STOP** 鍵數秒，直到指示燈停止閃爍。



再按一次 **START/STOP** 鍵約 10 秒，直到 **P0** 顯示在螢幕上。

約 1 分鐘後洗程會提前結束。

5. 洗程結束



洗程結束後，聽到聲響，**End** 字樣會顯示。

按下「2洗程選擇鍵」，螢幕 **End** 字樣會消失，並準備好下次洗程。

能源管理

在5分鐘等待後(例如洗程完成，停止或設定卻未開始)，洗碗機會切換成待機模式節省能源消耗。在這個階段，洗碗機指示燈會運作得更慢。(每5秒鐘開啟一次)

DW-221 面板

操控位在門外控制面板上，洗程選擇和設定要關上門才能使用。

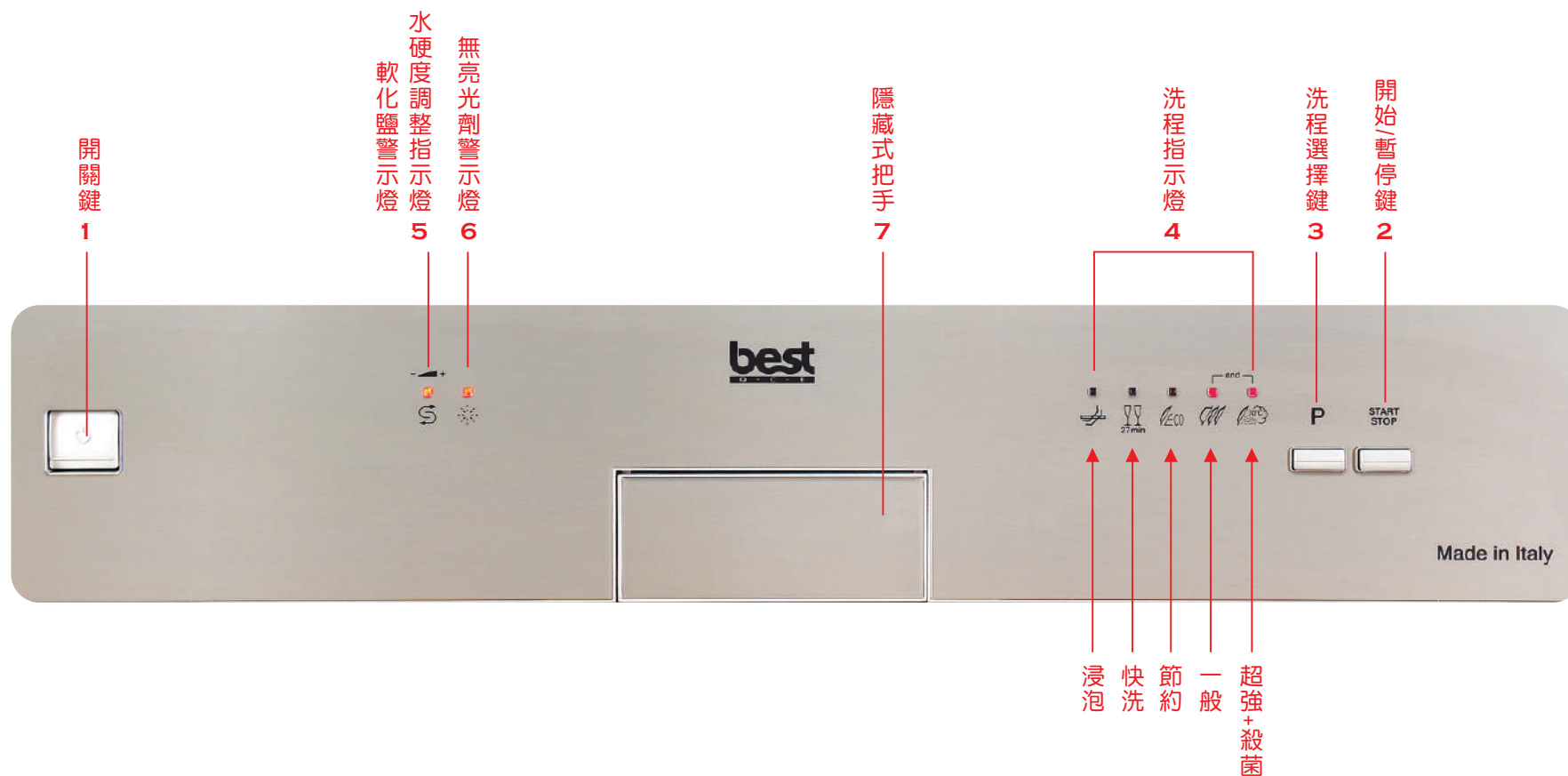

1. 開機



- 開門，按下開關鍵 。

2. 選擇洗程

根據餐具類型和髒汙程度參考下表選出最適洗程。

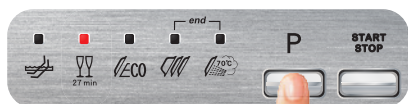

- 按下洗程鍵，直到選到所需洗程(所選洗程指示燈亮)。

洗程選擇	類型和髒汙程度	洗程程序	洗程時間	消耗量	
				分鐘(1)	水公升 瓦數 Kwh(1) 仟瓦小時
浸泡 	等待鍋盤餐具放置完成。	冷預洗	15	3.5	0.02
快洗 27 min	輕微髒汙的精美易碎餐具，使用後立即清洗。	38°C洗滌 50°C沖洗	27	6.5	0.70
節約洗程(*) (經濟洗) Eco	一般髒汙餐具，即使有帶乾的殘餘物。	冷預洗 50°C洗滌 66°C沖洗 餘溫烘乾	**	**	**
一般洗 IEC/DIN****	一般髒汙鍋盤餐具，即使有帶乾的殘餘物。	冷預洗 65°C洗滌 冷水沖洗 70°C沖洗 餘溫烘乾	115	13.5	1.35
超強洗+殺菌 	極髒汙的鍋盤餐具，即使帶有乾的殘餘物。	熱預洗 70°C洗滌 冷水沖洗(2) 70°C沖洗 餘溫烘乾	150	15.5	1.60

超強洗+殺菌洗程：

是一個特例的抗菌沖洗，確保更進一步地殺菌。如果在此洗程中溫度降低(例如門被打開或是斷電)，洗程指示燈 會閃爍，此時即無法確保殺菌效果。

3. 開始洗程

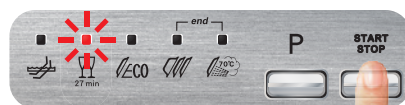

- 按住 **START STOP** 鍵幾秒鐘，直到所選洗程燈閃爍，(聽到確認嗶聲，表示所選洗程進行中)。

4. 中斷洗程分三種狀況

A. 暫停

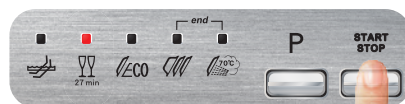

- 按住 **START STOP** 鍵幾秒；該洗程指示燈停止閃爍(聽到確認嗶聲)。
- 要繼續，再按一次 **START STOP** 鍵幾秒，聽到2聲嗶聲洗程開始。

B. 更改洗程



- 按下 **START STOP** 鍵幾秒聽到嗶聲，先中斷洗程。再重新依2選擇洗程及3開始洗程步驟操作。

C. 取消目前洗程



- 按住 **START STOP** 鍵，直到洗程中斷為止(會亮燈並聽到嗶聲)。



- 再按住 **START STOP** 鍵，直到最右邊2個結束燈亮並聽到2聲嗶聲，如圖。

被中斷時，水箱的水會被抽空，洗程會終止。

5. 洗程結束



洗程結束後，會聽到嗶聲，圖上最右邊2個結束燈會閃爍。

- ⚠ 若門在機器運作時被打開，須再按住 **START STOP** 鍵幾秒鐘開始洗程，洗程會從剛剛被中斷的地方開始。

萬一洗碗機槽內的溫度高於50°C，洗程會再約30秒後開始。

DW-22101 面板(中式碗籃款)

操控位在門外控制面板上，洗程選擇和設定要關上門才能使用。

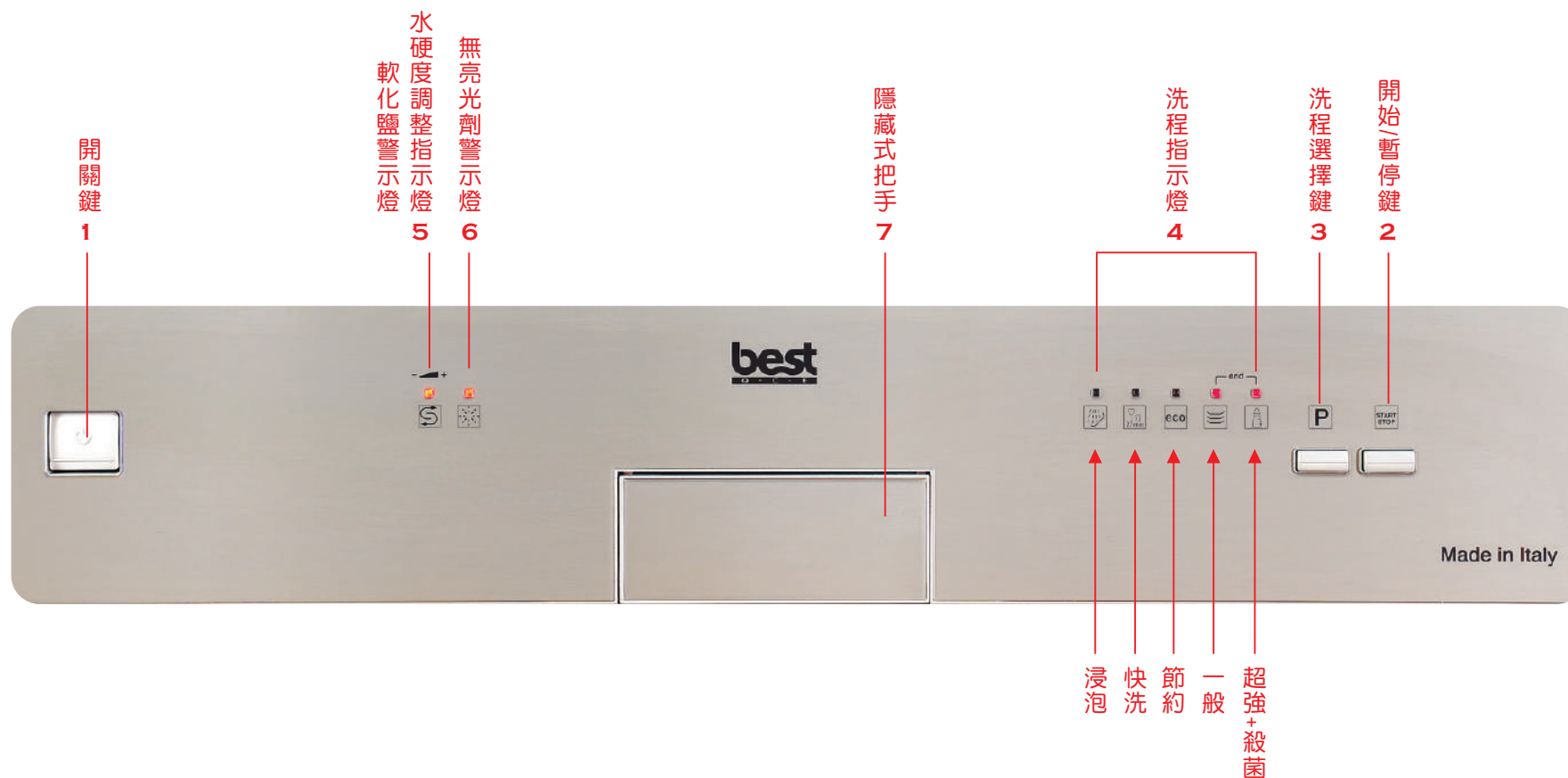

1. 開機



- 開門，按下開關鍵 。

2. 選擇洗程

根據餐具類型和髒汙程度參考下表選出最適洗程。

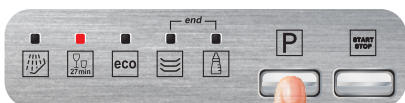

- 按下洗程鍵，直到選到所需洗程(所選洗程指示燈亮)。

洗程選擇	類型和髒汙程度	洗程程序	洗程時間			消耗量	
			分鐘(1)	水公升	瓦數 Kwh(1) 仟瓦小時		
浸泡 	等待鍋盤餐具放置完成。	冷預洗	15	4.6	0.02		
快洗 27min	輕微髒汙的精美易碎餐具，使用後立即清洗。	38°C洗滌 50°C沖洗	27	8.2	1.15		
節約洗程(*) (經濟洗) eco	一般髒汙餐具，即使有帶乾的殘餘物。	冷預洗 45°C洗滌 63°C沖洗 餘溫烘乾	195	12	1.10		
一般洗 IEC/DIN****	一般髒汙鍋盤餐具，即使有帶乾的殘餘物。	冷預洗 65°C洗滌 冷水沖洗 70°C沖洗 餘溫烘乾	95	13.5	1.30		
超強洗+殺菌 	極髒汙的鍋盤餐具，可用於清洗奶瓶、嬰兒餐具，有過敏體質的家人也能放心使用。	熱預洗 70°C洗滌 冷水沖洗(2) 70°C沖洗 餘溫烘乾	130	15.5	1.50		

超強洗+殺菌洗程：

是一個特例的抗菌沖洗，確保更進一步地殺菌。如果在此洗程中溫度降低(例如門被打開或是斷電)，洗程指示燈 會閃爍，此時即無法確保殺菌效果。

3. 開始洗程

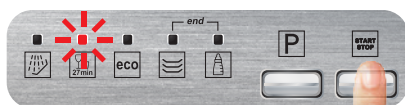

- 按住 **START STOP** 鍵幾秒鐘，直到所選洗程燈閃爍，(聽到確認嗶聲，表示所選洗程進行中)。

4. 中斷洗程分三種狀況

A. 暫停

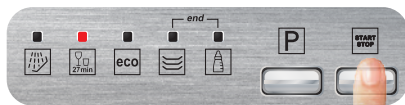

- 按住 **START STOP** 鍵幾秒；該洗程指示燈停止閃爍(聽到確認嗶聲)。
- 要繼續，再按一次 **START STOP** 鍵幾秒，聽到2聲嗶聲洗程開始。

B. 更改洗程

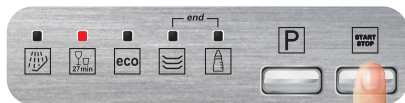

- 按下 **START STOP** 鍵幾秒聽到嗶聲，先中斷洗程。
再重新依2選擇洗程及3開始洗程步驟操作。

C. 取消目前洗程

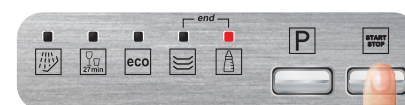

- 按住 **START STOP** 鍵，直到洗程中斷為止(會亮燈並聽到嗶聲)。

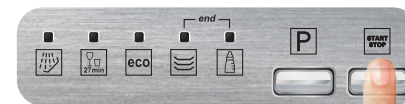

- 再按住 **START STOP** 鍵，直到最右邊2個結束燈亮並聽到2聲嗶聲，如圖。

被中斷時，水箱的水會被抽空，洗程會終止。

5. 洗程結束



洗程結束後，會聽到嗶聲，圖上最右邊2個結束燈會閃爍。

若門在機器運作時被打開，須再按住 **START STOP** 鍵幾秒鐘開始洗程，洗程會從剛剛被中斷的地方開始。

萬一洗碗機槽內的溫度高於50°C，洗程會再約30秒後開始。

DW-321 面板

操控位在門邊上方控制面板上，開機、洗程、關機等只有打開門時程序才可進行。



1. 開機



- 開門，按下開關鍵 。

2. 選擇洗程

根據餐具類型和髒汙程度參考下表選出最適洗程。

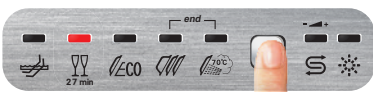

- 按下洗程鍵，直到選到所需洗程(所選洗程指示燈亮)。

洗程選擇	類型和髒汙程度	洗程程序	洗程時間	消耗量	
				分鐘(1)	水公升
浸泡	鍋盤餐具等待進一步沖洗。	冷預洗	15	3.5	0.02
快洗 27 min	輕微髒汙餐具，使用後立即清洗。	38°C洗滌 50°C沖洗	27	6.5	0.70
節約洗程(*) (經濟洗) ECO	一般髒汙餐具，使用後立即清洗。	冷預洗 50°C洗滌 65°C沖洗 餘溫烘乾	**	**	**
一般洗 IEC/DIN****	一般髒汙餐具。	冷預洗 65°C洗滌 冷水沖洗 70°C沖洗 餘溫烘乾	105	13.5	1.35
超強洗+殺菌 70°C	極髒汙的鍋盤餐具(除精美易碎餐具)。	熱預洗 70°C洗滌 冷水沖洗(2) 70°C沖洗 餘溫烘乾	150	15.5	1.70

超強洗+殺菌洗程：

是一個特例的抗菌沖洗，確保更進一步地殺菌。
如果在此洗程中溫度降低(例如門被打開或是斷電)，洗程指示燈 會閃爍，此時即無法確保殺菌效果。

3. 開始洗程

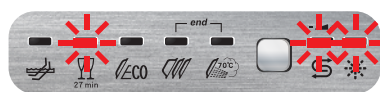

關上門，2秒後，洗程啟動，運作時該洗程指示燈及最後2鍵會閃爍。

4. 中斷洗程分三種狀況

A. 暫停

- 開門中斷洗程。
- 把門關上，洗程繼續。

B. 更改洗程

洗程進行中要更改洗程：

- 把門打開。
- 再重新依2選擇洗程及3開始洗程步驟操作。

C. 取消目前洗程



- 開門，按住洗程選擇鍵約5秒，直到圖上最右邊2個警示/指示燈及END對應燈同時亮。
- 關上門，機器開始排水。
- 約1分鐘後洗程會提前結束。

5. 洗程結束

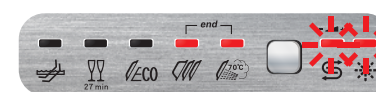

- 洗程結束後，會聽到2聲嗶聲，圖上最右邊2個警示/指示燈會閃爍。另END對應燈亮。

關機



- 打開門並按下開/關鍵 即關機。

取出碗盤

洗程結束後，等約20分鐘讓碗盤冷卻後再取出碗盤。為了防止上層碗籃的水滴至下層碗籃的碗盤，建議先行取出下層的碗盤。

DW-32601 面板(中式碗籃款)

操控位在門邊上方控制面板上，開機、洗程、關機等只有打開門時程序才可進行。



1. 開機



- 開門，按下開關鍵 。

2. 選擇洗程

根據餐具類型和髒汙程度參考下表選出最適洗程。



- 按下洗程鍵，直到選到所需洗程(所選洗程指示燈亮)。

洗程選擇	類型和髒汙程度	洗程程序	洗程時間			消耗量		
			分鐘(1)	水公升	瓦數 Kwh(1) 仟瓦小時	分鐘(1)	水公升	瓦數 Kwh(1) 仟瓦小時
浸泡 	鍋盤餐具等待進一步沖洗。	冷預洗	15	4.6	0.02			
快洗  27min	輕微髒汙餐具，使用後立即清洗。	38°C洗滌 50°C沖洗	27	8.2	1.15			
節約洗程(*) (經濟洗) eco	一般髒汙餐具，使用後立即清洗。	冷預洗 45°C洗滌 63°C沖洗 餘溫烘乾	195	12	1.10			
一般洗  IEC/DIN****	一般髒汙餐具。	冷預洗 65°C洗滌 冷水沖洗 70°C沖洗 餘溫烘乾	95	13.5	1.30			
超強洗+殺菌 	極具髒汙的鍋盤餐具，可用於清洗奶瓶、嬰兒餐具，有過敏體質的家人也能放心使用。	熱預洗 70°C洗滌 冷水沖洗(2) 70°C沖洗 餘溫烘乾	130	15.4	1.50			

超強洗+殺菌洗程：

是一個特例的抗菌沖洗，確保更進一步地殺菌。如果在此洗程中溫度降低(例如門被打開或是斷電)，洗程指示燈     會閃爍，此時即無法確保殺菌效果。

3. 開始洗程



關上門，2秒後，洗程啟動，運作時該洗程指示燈及最後2鍵會閃爍。

4. 中斷洗程分三種狀況

A. 暫停

- 開門中斷洗程。
- 把門關上，洗程繼續。

B. 更改洗程

洗程進行中要更改洗程：

- 把門打開。
- 再重新依2選擇洗程及3開始洗程步驟操作。

C. 取消目前洗程

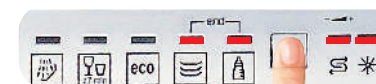

- 開門，按住洗程選擇鍵約5秒，直到圖上最右邊2個警示/指示燈及END對應燈同時亮。
- 關上門，機器開始排水。
- 約1分鐘後洗程會提前結束。

5. 洗程結束



- 洗程結束後，會聽到2聲嗶聲，圖上最右邊2個警示/指示燈會閃爍。另END對應燈亮。

程序進行中指示燈

當程序運行時，會在地板上投射出燈光在門的右下角。

當程序結束時，燈熄滅以減少耗電量。

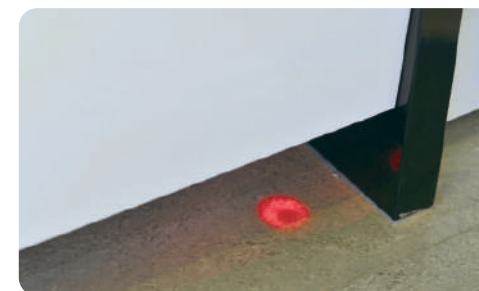

自動開門 - DRY PLUS功能

- 門必須保持關閉已待烘乾程序結束，程序結束時，門會稍微打開。
- 在此階段的任何干預（打開/關閉門、關閉等）都會提早結束程序。
- 程序可以在烘乾期間中斷，也可以在完全結束之前關機，但可能無法達到最佳乾燥效果。

關機



- 打開門並按下開/關鍵  即關機。

取出碗盤

洗程結束後，等約20分鐘讓碗盤冷卻後再取出碗盤。為了防止上層碗籃的水滴至下層碗籃的碗盤，建議先行取出下層的碗盤。



DW-351 面板

操控位在門邊上方控制面板上，開機、洗程、關機等只有打開門時程序才可進行。



訊息顯示	
預約洗程期間	有
剩餘洗程時間	有
預約啟動	1-24小時
錯誤訊息	Err

1. 開機



- 開門，按下開關鍵 。

2. 選擇主要洗程 或 速洗洗程

A. 主要洗程

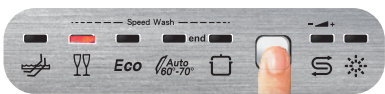

根據餐具種類和髒汙程度參考下表選出最適洗程。

- 按下選擇洗程鍵不同的次數，直到選到所需洗程(所選洗程指示燈亮)。

洗程選擇	碗盤髒汙程度和類型 (放置陶瓷餐具)	洗程程序	洗程時間	消耗量	
				分鐘(1)	水公升
1. 浸泡 	待鍋盤餐具放置完成。	冷預洗	15	5.5	0.02
2. 快洗 	輕微髒汙的精美易碎餐具，使用後立即清洗。	45°C洗滌 70°C沖洗	65	9.5	1.10
3. 節約洗程(*) Eco	輕微髒汙餐具，使用後立即清洗。	冷預洗 45°C洗滌 65°C沖洗 餘溫烘乾	**	**	**
4. 自動洗程 	一般髒汙餐具，即使附有肝的殘餘物。	此洗程洗碗機會自動辨識偵測髒汙調整合適洗程。			
5. 超強洗程 	非常髒汙的鍋盤餐具，即使附有乾的殘餘物。	熱預洗 70°C洗滌 冷水沖洗(2) 70°C沖洗 餘溫烘乾	150	21	1.90

B. 速洗洗程

- 選擇主要洗程(浸泡洗程1除外)後，再按速洗洗程 鍵(燈亮)。



洗程選擇	類型和髒汙程度 (放置陶瓷餐具)	洗程程序	洗程時間	消耗量	
				分鐘(1)	水公升
6. 快洗 +	輕微髒汙的精緻餐具，使用後立即清洗。	38°C洗滌 50°C沖洗	27	6.5	0.70
7. 節能洗程 Eco +	一般髒汙餐具使用後立即清洗。	冷水預洗 60°C洗滌 冷水沖洗 70°C沖洗	70	12.5	1.25
8. 一般洗程 +	一般髒汙餐具使用後立即清洗。	冷水預洗 70°C洗滌 冷水沖洗 70°C沖洗	75	14	1.40
9. 超強速洗程 +	一般髒汙鍋盤餐具即使附有乾的殘餘物。	65°C洗滌 冷水沖洗 70°C沖洗	50	10	1.20

速洗洗程較主要洗程可縮短10~55%時間。

3. 開始洗程



關上門，聽到2聲嗶聲，洗程啟動，運作時該洗程指示燈會閃爍。



洗程進行洗程燈閃爍，並投射於地面至洗程結束熄滅。

消毒殺菌選項

此功能在洗程的最後會執行殺菌沖洗，以減少細菌的存在。

為了確保殺菌沖洗有效，在這過程中不能降溫，萬一降溫，為了警示殺菌沖洗尚未充分有效（例如開門或停電），指示燈會閃爍，直到關機或選擇一個新洗程。



按下按鈕  可以啟動/取消該選項，燈亮，表示該功能啟動。

1/2少量節約



如果不需要洗很多碗盤，可選擇”1/2少量節約”，可省時、省水、省電。把碗盤放至上下碗籃，並在洗滌劑配置器中加入比正常滿載量少的洗滌劑。

預約洗程

可以預約，讓洗程在想要的時間開始。

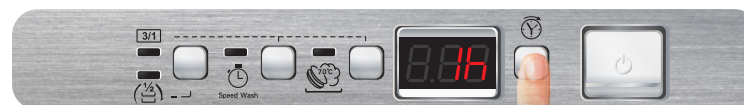



- 按下預約洗程鍵  啟動此選項，會以小時為單位顯示，繼續按到所需的預約時間，依機型可到9小時、12小時或24小時。
- 關上門，洗碗機將會進行預洗，之後，”預約洗程”設定將生效。

若在洗程進行中需把門打開，洗程將會中斷，指示燈會閃爍並且發出嗶聲，表示洗程未完成。你必須等待約1分鐘，然後關上門，重新啟動洗程，關上門後，洗程將會從中斷處繼續運作。除非必要，否則洗程進行中不要開門，因為執行洗程可能會有問題。

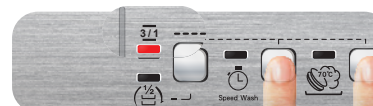
3合1特別選項



- 同時按下  +  ”3合1”鍵， 燈亮。
- 此功能最適合使用含軟化鹽和亮光劑的洗滌劑，（市場上被稱為”3合1”及”3效合1”等）。
- 啟動此選項，洗碗機內的軟化鹽和亮光劑，將不適用。
- 若已無軟化鹽/亮光劑，燈仍會亮著。

取消：3合1特別選項



同時再按 + 鍵，**3/1** 燈會熄滅功能取消。

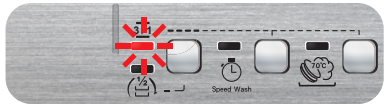

注意：此選項功能不適用於原水硬度高於德式度數16-21dH或法式度數28-37dF(請參考P.9水硬度對照表)。

4. 中斷洗程分三種狀況

A. 暫停

- 開門中斷洗程。
- 把門關上，洗程繼續。

B. 更改洗程

洗程進行中要更改洗程：

- 把門打開。
- 再重新依2選擇洗程(P.37)及3開始洗程(P.38)步驟操作。

C. 取消目前洗程

- 開門。



- 按住洗程選擇鍵幾秒鐘，直到圖上最右邊2個指示燈及End 2個對應燈同時亮。



(視窗會顯示“End”字)

- 關上門，聽到2聲嗶聲，機器開始排水。
- 約1分鐘後洗程會提前結束。

5. 洗程結束

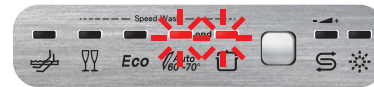

洗程結束後，會聽到2聲嗶聲，圖上End2個對應燈會閃爍。要關機，打開門並按下開/關鍵

洗程結束 自動開門

洗程結束後，溫度降至50°C，門將自動彈開。

DW-352 面板

操控位在門邊上方控制面板上，開機、洗程、關機等只有打開門時程序才可進行。



訊息顯示	
預約洗程期間	有
剩餘洗程時間	有
預約啟動	1-24小時
錯誤訊息	Err

1. 開機



- 開門，按下開關鍵 。



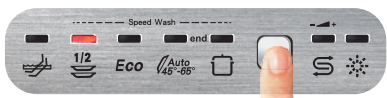

2. 選擇主要洗程 或 速洗洗程

A. 主要洗程



根據餐具種類和髒汙程度參考下表選出最適洗程。









- 按下選擇洗程鍵不同的次數，直到選到所需洗程(所選洗程指示燈亮)。

洗程選擇	碗盤髒汙程度和類型 (放置陶瓷餐具)	洗程程序	洗程時間			消耗量		
			分鐘 (1)	水 公升	瓦數 Kwh(1) 仟瓦小時	分鐘 (1)	水 公升	瓦數 Kwh(1) 仟瓦小時
1. 浸泡 	待鍋盤餐具放置完成。	冷預洗	15	3.5	0.02			
2. 1/2少量洗程 	輕微髒汙的精美易碎餐具，使用後立即清洗。	45°C洗滌 冷水沖洗 70°C沖洗 餘溫烘乾	65	9.5	1.10			
3. 節約洗程(*) Eco EN 50242	輕微髒汙餐具，使用後立即清洗。	45°C洗滌 冷水沖洗 55°C沖洗 餘溫烘乾	**	**	**			
4. 自動洗程 	一般髒汙餐具，及附著乾的殘餘物。	當選擇此洗程時，洗碗機會自行判斷髒汙類型並調整最適合的洗程。						
5. 超強洗程 	非常髒汙的鍋盤餐具，及附著乾的殘餘物。	熱預洗 70°C洗滌 冷水沖洗(2) 70°C沖洗 餘溫烘乾	135	15.5	1.60			

B. 速洗洗程

- 選擇主要洗程(浸泡洗程)後，再按速洗洗程  鍵(燈亮)。



洗程選擇	類型和髒汙程度 (放置陶瓷餐具)	洗程程序	洗程時間			消耗量		
			分鐘 (1)	水 公升	瓦數 Kwh(1) 仟瓦小時	分鐘 (1)	水 公升	瓦數 Kwh(1) 仟瓦小時
6. 快洗  + 	輕微髒汙餐具，使用後立即沖洗。	38°C洗滌 50°C沖洗	27	6.5	0.70			
7. 少量洗程  + 	一般髒汙精緻易碎餐具。	45°C洗滌 冷水沖洗 70°C沖洗 餘溫烘乾	65	9.5	1.10			
8. 節能洗程 Eco + 	一般髒汙餐具，使用後立即清洗。	冷預洗 60°C洗滌 冷水沖洗 70°C沖洗	90	9.5	1.20			
9. 一般洗程  + 	一般髒汙餐具，使用後立即沖洗。	冷預洗 70°C洗滌 冷水沖洗 70°C沖洗	85	13	1.40			
10. 超強速洗程  + 	非常髒汙的鍋盤餐具，未附著乾的殘餘物。	65°C洗滌 冷水沖洗 70°C沖洗	50	10	1.20			

速洗洗程較主要洗程可縮短10~55%時間。

3. 開始洗程

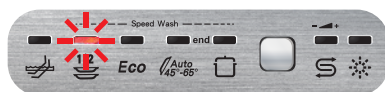

關上門，聽到2聲嗶聲，洗程啟動，運作時該洗程指示燈會閃爍。



洗程進行洗程燈閃爍，並投射於地面至洗程結束熄滅。

消毒殺菌選項

此功能在洗程的最後會執行殺菌沖洗，以減少細菌的存在。

為了確保殺菌沖洗有效，在這過程中不能降溫，萬一降溫，為了警示殺菌沖洗尚未充分有效（例如開門或停電），指示燈會閃爍，直到關機或選擇一個新洗程。



按下按鈕 可以啟動/取消該選項，燈亮，表示該功能啟動。

預約洗程

可以預約，讓洗程在想要的時間開始。





- 按下預約洗程鍵 啟動此選項，會以小時為單位顯示，繼續按到所需的預約時間，依機型可到9小時、12小時或24小時。
- 關上門，洗碗機將會進行預洗，之後，”預約洗程”設定將生效。

若在洗程進行中需把門打開，洗程將會中斷，指示燈會閃爍並且發出嗶聲，表示洗程未完成。你必須等待約1分鐘，然後關上門，重新啟動洗程，關上門後，洗程將會從中斷處繼續運作。除非必要，否則洗程進行中不要開門，因為執行洗程可能會有問題。

3合1特別選項



- 同時按下 +  ”3合1”鍵， 燈亮。
- 此功能最適合使用含軟化鹽和亮光劑的洗滌劑，（市場上被稱為”3合1”及”3效合1”等）。
- 啟動此選項，洗碗機內的軟化鹽和亮光劑，將不適用。
- 若已無軟化鹽/亮光劑，燈仍會亮著。

取消：3合1特別選項

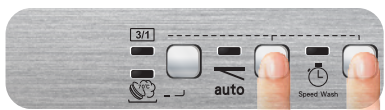

同時再按 + 鍵，**3/1** 燈會熄滅功能取消。

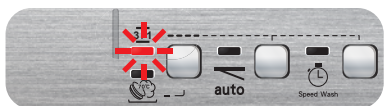

注意：此選項功能不適用於原水硬度高於德式度數16-21dH或法式度數28-37dF(請參考P.9水硬度對照表)。

節能選項 (自動開門)

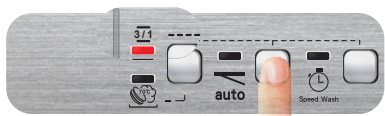

此功能可以和洗程選項一起選擇，以減少能源消耗。在烘乾過程中，洗碗機門會自動且緩慢地開啟一些距離。如此可以確保烘乾效果及溫度在可控範圍並節約能源。門一旦全開，代表洗程結束並聽到嗶聲。

在每次洗程選好後，此功能便會自動啟動。(除了那些沒有烘乾功能的洗程外，詳情請參閱前方洗程表格) 如不需要此功能，也可以在開始洗程前取消。

注意：一但此功能啟動，洗碗機門的前方不能有任何阻礙必須淨空，要有空間讓門打開。

在自動開門完成前，不要強行關門，避免損壞零件。

4. 中斷洗程分三種狀況

A. 暫停

- 開門中斷洗程。
- 把門關上，洗程繼續。

B. 更改洗程

洗程進行中要更改洗程：

- 把門打開。
- 再重新依2選擇洗程(P.41)及3開始洗程(P.42)步驟操作。

C. 取消目前洗程

- 開門。

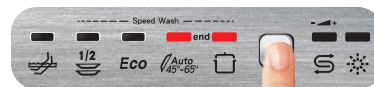

- 按住洗程選擇鍵幾秒鐘，直到圖上End 2個對應燈同時亮。



(視窗會顯示"End"字)

- 關上門，聽到2聲嗶聲，機器開始排水。
- 約1分鐘後洗程會提前結束。

5. 洗程結束

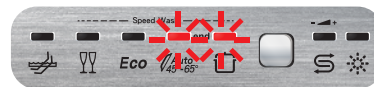

洗程結束後，會聽到2聲嗶聲，圖上End 2個對應燈會閃爍。要關機，打開門並按下開/關鍵

洗程結束 自動開門

洗程結束後，溫度降至50°C，門將自動彈開。

附註：

手冊標定洗程時間：此為實驗室正確情況下測得結果，操作時若與實際面板顯示時間有差異實屬正常現象。

重要：請看”備註及參考”

 洗碗機的門打開或沒有正確關上，不會執行清洗循環。

備註及參考	
在放置半滿時，只能運作浸泡洗程，各選項不能與浸泡洗程同時使用。	
*	依據EN50242歐盟的歐洲標準。
**	請看提供的資訊表。
***	IEC(國際電工委員會) / DIN(德國國家標準) 參考程序。
****	實驗參考程序 / 洗滌劑：20公克放入位於門上配置器左槽+10公克放置於右槽或清潔錠。 配置：請看”使用碗籃內頁照片”。
(1)	每一循環持續的時間和消耗功率會根據水溫、室溫、碗盤種類及數量而有所不同。
(2)	1或2次冷沖洗依機型而定。

歐洲能源標章參考

- 能源年損耗量是以節能模式及冷水做280次標準洗滌循環，實際耗損量需視如何使用機器而定。
- 水量耗損是以280次標準洗滌循環為基準，實際耗損量需視如何使用機器而定。
- 訊息參考EN50242標準程序與洗程表一致是代表最有效節能與省水，此洗程建議用於一般髒汙碗盤。
- 睡眠模式，能源耗損=0.02W。
- 啟動時，能源耗損=1.5W。
- 烘乾效率等級從”G”(最小)到”A”(最大)。

節能與環保

- 等碗盤裝滿再執行洗程。
- 切勿用自來水清洗餐具。
- 針對每種碗盤類型及骯髒程度選擇最適合的功能。
- 不要做初步的沖洗動作。
- 可以的話，洗碗機接到供水可達60°C的熱水。

減少洗滌劑的用量與環保

洗碗機的洗滌劑內含磷酸鹽對環境有害，為了要不要過量使用洗滌劑並省電，請遵守：

- 將較精緻的碗盤與能較抗強效洗滌劑及抗高溫的碗盤分開。
- 請勿將洗滌劑直接倒在碗盤上。

一般警告及建議

在第一次使用本洗碗機之前，建議詳讀以下關於清洗碗盤種類及放置方式的建議。一般對於家庭碗盤並沒有特別的制限，但在特定的情況下，必須考慮到碗盤的特性。

將碗盤放置在洗碗籃內時，必須：

- 去除食物殘渣：如骨頭、魚骨等，這些殘渣可能會造成濾器的堵塞，或者損壞清洗幫浦。
- 將有焦漬的壺具及平底鍋底部先在水中浸泡，以幫助除去燒焦殘留物，之後在放入下層洗碗籃內。

將碗盤放進洗碗機碗籃前不須先行沖洗，浪費水資源。

正確的放置碗盤能確保達到最佳的洗滌效果。

警告！

- 確定所有碗盤已放置妥當，避免在清洗循環時傾倒，或是阻擋沖水棒旋轉。
- 請勿在碗籃內放置過小物品，以防止這些物品掉落阻擋沖水棒或清洗幫浦。
- 像杯、碗、玻璃杯及鍋罐等容器應永遠以開口朝下的方式放置，並將杯口等稍微傾斜放置，讓水能夠完全排乾。
- 碗盤請勿以堆疊方式放置。
- 玻璃杯與玻璃杯間請勿靠的太近，以免互相碰撞而破裂或是碰觸後接觸面殘留汗漬。

請確保所有清洗物品皆可安全使用於洗碗機內。

⚠ 不適用於洗碗機清洗的物品有：

- 木製餐具、炊事器具：可能在高溫清洗時損壞。
- 手工製品：這些物品很少適用於以洗碗機清洗，高水溫與洗滌劑可能會損壞這些物品。
- 塑膠碗盤：耐熱的塑膠碗盤必須放置於上層碗籃。
- 銅、錫、鋅及黃銅製品：此類碗盤易造成汗損。
- 鋁製品：此類碗盤易造成掉色。
- 銀製品：此類碗盤易造成汗損。
- 玻璃及水晶製品：一般來說，玻璃及水晶製品可放置於洗碗機清洗。但有些種類的玻璃及水晶可能會在多次清洗後失去光澤及透澈度。因此，清洗此類物品時，我們建議以較溫和的洗程清洗。
- 裝飾用品：市面上的裝飾用品通常可置於洗碗機清洗，雖然在多次清洗後可能會退色。若不確定是否會退色，建議一次少件試洗約一個月。





配件表

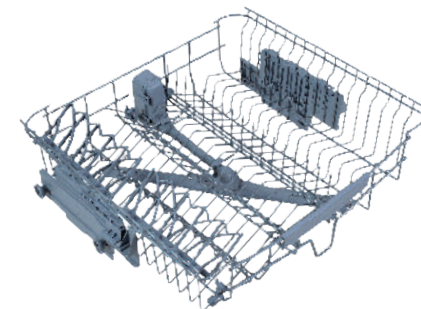
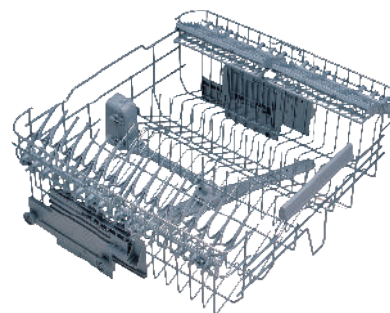
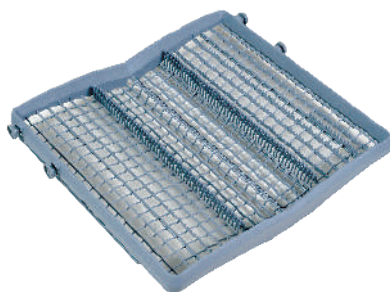

	刀具籃	頂層刀叉餐具專用架	上層網籃架	上層網籃架
DW-125	●		●	
DW-126W	●		●	
DW-221	●		●	
DW-22101	●	●	●	
DW-321	●		●	
DW-32601	●	●	●	
DW-331	●			●
DW-332	●			●
DW-351	●	●		●
DW-352	●	●		●

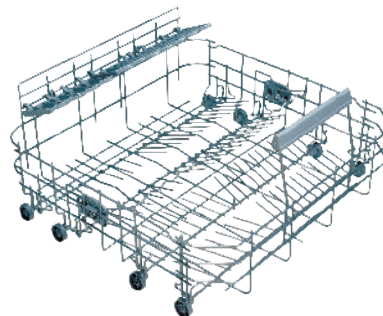
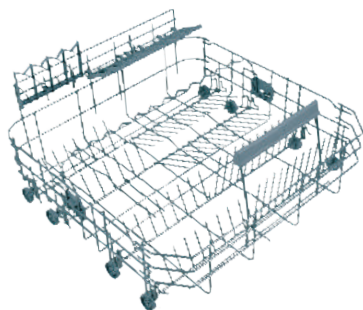

下層網籃架 (全區9組可折疊架)

下層網籃架 (全區8組可折疊架)

下層網籃架 (後區4組可折疊架)

DW-125

DW-126W

DW-221

DW-22101

DW-321

DW-32601

DW-331

DW-332

DW-351

DW-352



● (不可折)





使用碗籃

此洗碗機可放置10-13套碗盤，包含餐具。

刀具籃

碗籃上方有可移動式的刀叉格架，刀具可以依格架擺放以保持適當的間隔距離，讓水能流通。刀具支撐架及中央蓋皆放置於配件袋內。

中央蓋僅有遮蓋功能：請勿將刀具放入其中。

格架可能視不同的機型而有不同的形狀。

刀具應整齊放置於籃內，刀柄朝下擺放。擺放時小心不要被刀片割傷。除了長度太長的刀具會阻礙到上沖水棒之外，其餘所有類型刀具皆適用於刀具籃。勺子、木湯匙及料理刀，皆可放置上層籃中，但要確定刀片沒有伸出籃外。



上層碗籃兩側三段式調整-

(DW-221、DW-22101、DW-321、DW-331、DW332、DW-351、DW-352):

為了放置大型鍋具.....等於下層碗籃，上層碗籃設計可調整高度。

調整步驟如下：

- 1.由上緣上拉，提起碗籃，依所需高度，掛在第1或第2個掛鉤。
- 2.要降低碗籃，藉由控制桿鬆開碗籃。

即使裝滿碗盤，碗籃也可做調整，但要注意降低碗籃時須扶穩碗籃，以免撞擊到碗盤。

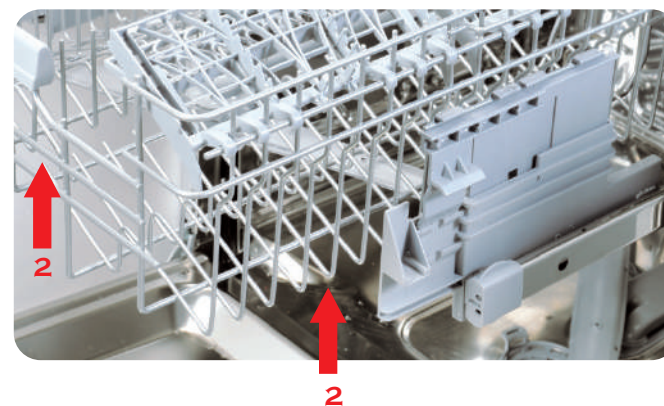
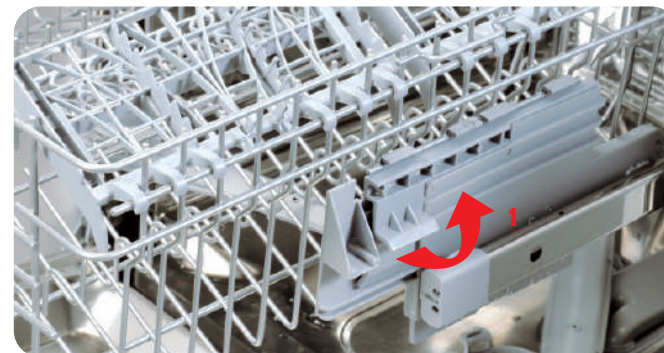

上層碗籃

建議將中小型物品放置於上層碗籃，如玻璃杯、小盤子、茶杯及咖啡杯、淺碗、以及耐熱塑膠製的輕物品。倘若將上層碗籃調至最低位，也可以放置僅有輕微汙漬的餐具。

上層碗籃的餐具擺放

將盤子面向前擺放，杯子和碗類等應永遠朝下擺放。碗籃左邊可以擺放兩層的杯子及玻璃杯。中央可筆直放入餐盤及小碟子。

擺放範例：



視機型不同，碗籃會備有部分或所有以下配件：

- 杯類或較長物品(勺子、湯匙……)用支撐架，在左邊；不需使用時可垂直立起。
- 高腳玻璃杯架，在左側；使用時請輕輕拉起並用所提供的鉤子固定。
- 刀具架，在右側，設計給刀具及茶湯匙用，拉出滑軌，放茶匙，不需使用時可垂直立起。
- 中央為固定或可移動式隔架。可垂直放置或依需求置於中間位置，不需使用時靠在碗籃底部。

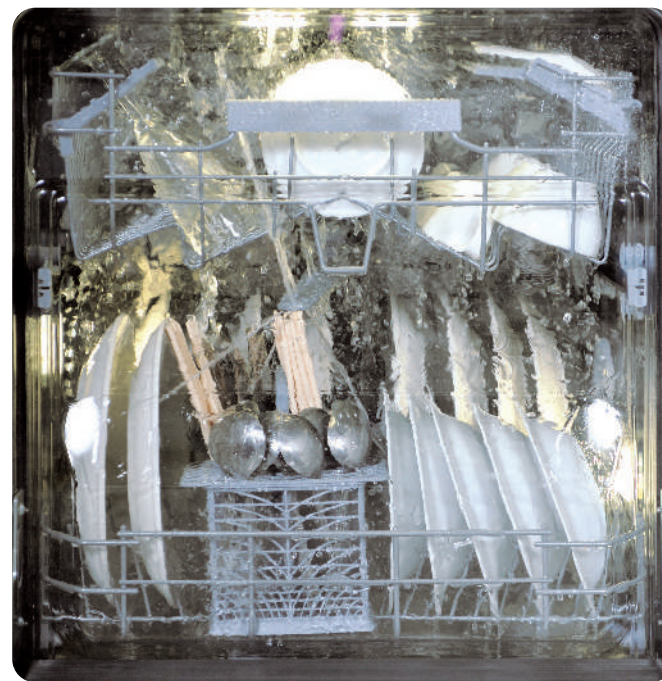

下層碗籃

下層碗籃因最靠近下沖水棒，建議放置較骯髒平面盤子、點心盤及鍋具等。

為了讓大型物品有更多的擺放空間，備有活動支架把餐具分區放置。

下層碗籃的餐具擺放

垂直擺放平面餐盤，湯盤、點心盤及餐具等。鍋罐壺類和蓋子必須顛倒放置。擺放時，須確定之間留有距離。

擺放範例：



DW-22101、DW-32601中式碗籃架介紹

西方國家以淺碟為主，東方餐具經常使用深碟、湯碗、鍋具等，故此款中式碗籃架根據東方餐具設計，將碗籃架的尺寸加深、線徑加大、線距亦加大，以增加碗盤與鍋具的置放空間。

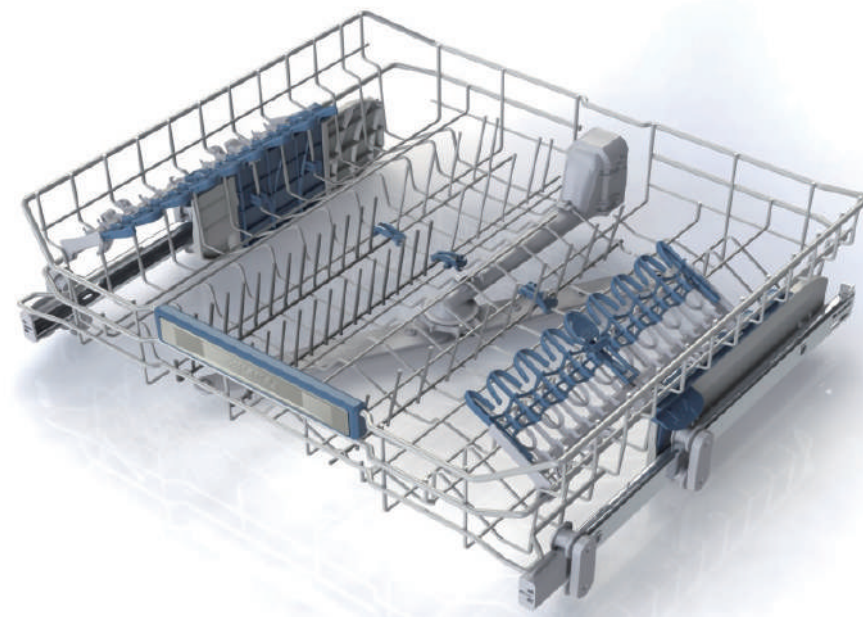



清潔及保養

在進行任何動作前，應先將本機器的電源拔起，或關上電源總開關。

(一) 注意事項與清潔建議

嚴禁使用酸性及腐蝕性洗滌劑

定期以軟布沾濕，或沾上一般適用於油漆表面的洗滌劑，清潔洗碗機外部及洗碗機門框。以濕海綿清潔密封門條。建議定期(一年一次或兩次用軟布及水清除沉澱物)清潔洗碗槽及密封門條。

清潔進水口濾網

接水處軟管裡的濾網A需要定期清潔。

- 關閉進水水源後，鬆開進水管末端，將濾網A取出，用自來水溫和仔細的清洗。
- 將濾網A放回原處，並小心將進水管歸位鎖好。

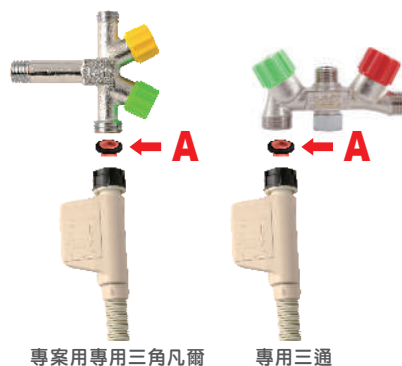

清潔沖水棒

沖水棒可輕易地拆下定期清洗噴嘴，以預防濾嘴阻塞。

以自來水清洗沖水棒，並小心歸位，確定沖水棒可正常運轉。

- 取出方法：
- 鬆開鎖環R以拆除上沖水棒。
 - 由中央輕輕拉起下沖水棒並移除。

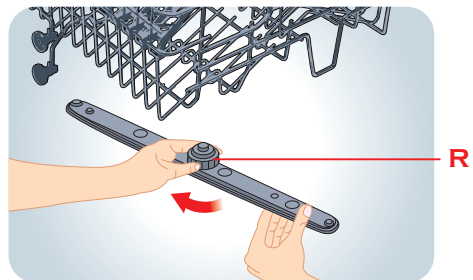

清潔過濾器

- 建議定期檢查中央過濾器C，必要時清洗之。取出濾器時，握緊濾器墊圈，以逆時針方向旋轉往上拉起。
- 由下將過濾器D往上推，由濾網中取出。
- 輕壓兩側將頂蓋拉起拔出，分開塑膠過濾器1和2。
- 向上取出整片中央濾網。
- 再向上提取出不鏽鋼過濾器。

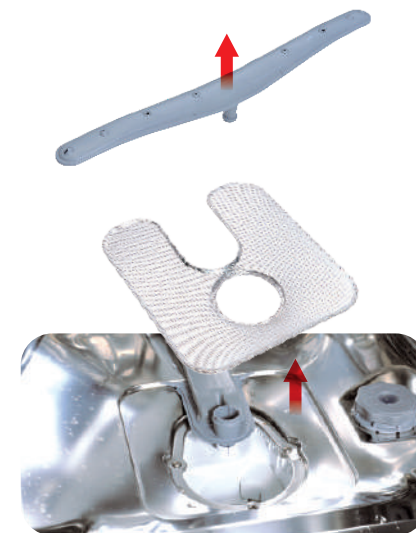

正確保養及一般警告與建議：

- 不鏽鋼過濾器必須在自來水下清洗。
- 取出過濾器時，確保並無殘留食物殘渣，若殘渣掉入清洗槽內可能會損壞零件或堵塞沖水棒噴嘴。
- 必須依照上述指示徹底清潔過濾器，在過濾起阻塞的情況下，洗碗機無法正常運作。
- 小心並正確地將清理過的過濾器歸位，避免損壞到清洗幫浦(汞)。

長期不使用洗碗機時：

- 連續啟動兩次浸泡洗程。
- 拔除電源插頭。
- 稍微打開洗碗機的門，避免清洗槽內產生臭味。
- 關閉進水龍頭。

長期未使用洗碗機，再次使用時：

- 檢查水管內是否有汙泥沉澱或生鏽，若有此情形，打開水龍頭讓水流動幾分鐘。
- 重新將插頭插上電源。
- 重新接上進水管，然後打開水龍頭。

簡易故障排除(解決小問題)

若機器出現以下狀況，可依照下列方法自行排除：

若無法啟動洗程，請檢查：

- 洗碗機是否接上電源，插頭是否插好。
- 是否因為停電而無法啟動洗程。
- 是否已開啟水龍頭。
- 是否關好洗碗機門。

若洗碗機內有水殘留，請檢查：

- 排水管不能打結(糾結)。
- 虹吸排水不能受阻。
- 洗碗機過濾器不能阻塞。

若碗盤清洗不乾淨，請檢查：

- 是否已加入正確洗滌劑量。
- 軟化鹽容器裡是否還有軟化鹽。
- 碗盤是否正確擺放。
- 是否根據碗盤種類與髒污程度選擇適合的洗程。
- 所有過濾器是乾淨且正確放置。

- 沖水棒噴嘴不能受阻。
- 沖水棒運作是否受到阻礙。

若烘乾效果不佳或是洗後碗盤無光澤，請檢查：

- 是否已無亮光劑。
- 是否正確設定亮光劑分配器。
- 是否使用較佳品質的洗滌劑，洗滌劑是否過期(例如：無正確保存洗滌劑或是使用後未密封)。

若碗盤出現紋路汙跡等現象，請檢查：

- 亮光劑分配器設定不能過高。

若洗碗槽內看到些許生鏽現象：

- 本洗碗槽是鋼製品，因此任何生鏽皆因外來因素造成，(來自水管的鏽片、鍋鏟、或刀具等)。有些特殊清潔用品，可去除鏽漬。
- 檢查使用的洗滌劑劑量是否正確。有些洗滌劑可能比其他洗滌劑更具腐蝕性。
- 檢查是否蓋緊軟化鹽容器，水軟化設定是否正確。

若機門無法關閉處理辦法：

- 檢查門鎖扣(D)的位置
- 如有必要，將門鎖扣旁的螺絲(V)轉開。
- 檢查鎖鉤的狀況；如果它沒有啟動(請參考N)，請正常開關門。如果它已啟動(參考S)，請用力關門，直到它重置；並再次開關機門。

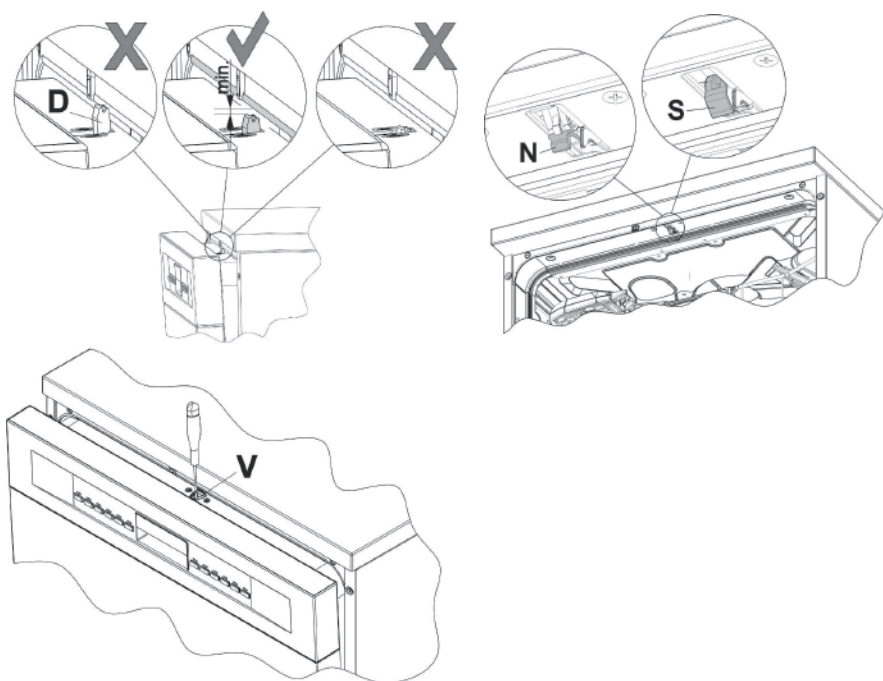

若根據以上指示仍無法解決問題，請洽最近的服務中心。

警告：

任何未經授權之合格人士操作施工，將不在保固範圍，且應由使用者自行付費。



疑難排解

DW-126

錯誤警示



- 此洗碗機配有自我檢測及發故障訊號碼系統之「訊息顯示幕」

故障顯示	說明
E1	防漏水系統故障
E2	水位控制系統故障
E3	水加熱功能故障
E4	溫度感應器未連接
E5	洗碗機無法進水，或者無法正確進水
E6	洗碗機未排水，或者無法正常排水
E7	洗碗機無法正確測量進水量
E8	往碗籃的供水系統故障
E9	進水系統故障
E11	沖洗馬達幫浦沒有正常運作

- 如果機器出現警示，洗碗機會中斷進行中的洗程，並亮起故障燈：
E11 聯絡售後服務中心

DW-126W

錯誤警示



- 此洗碗機配有自我檢測及發故障訊號碼系統之「訊息顯示幕」

故障顯示	說明
E1	防漏水系統故障
E2	水位控制系統故障
E3	水加熱功能故障
E4	溫度感應器未連接
E5	洗碗機無法進水，或者無法正確進水
E6	洗碗機未排水，或者無法正常排水
E7	洗碗機無法正確測量進水量
E8	往碗籃的供水系統故障
E9	進水系統故障



疑難排解

DW-221

■ 指示燈熄滅 ■ 指示燈亮起 ■ 指示燈閃爍

洗碗機指示燈可能亮起一個或數個，代表機器可能有以下問題：

故障顯示	說明
<p>E1</p>	<p>自動偵測漏水故障 防漏水系統已啟動，此系統故障會有漏水情形產生，請洽售後服務中心。</p>
<p>E2</p>	<p>安全水位 洗碗機內的水位控制系統故障，請立即中斷洗程，並關掉洗碗機電源。再度啟動洗碗機，重新設定洗程，如果問題未解決，請洽售後服務中心。</p>
<p>E3</p>	<p>水加熱功能故障 水未加熱、或者加熱參數不正確、重複洗程，如果問題未解決，請洽售後服務人員。</p>
<p>E4</p>	<p>水溫監控系統故障 中斷洗程，並關掉洗碗機電源。再度啟動洗碗機，重新設定洗程，啟動清洗循環，如果問題未解決，請洽售後服務中心。</p>

<p>E5</p>	<p>進水故障 洗碗機無法進水，或者無法正確進水。檢查接水處是否正確，水龍頭是否打開，以及過濾器是否阻塞，如果問題未解決，請洽售後服務中心。</p>
<p>E6</p>	<p>抽水故障 洗碗機未排水，或者無法正常排水。檢查排水管是否有糾結或擠壓的現象，並檢查虹吸管及過濾器是否阻塞。如果問題未解決，請洽售後服務中心。</p>
<p>E7</p>	<p>渦輪流量調節器故障 洗碗機無法正確測量進水量，中斷洗程，並關掉洗碗機電源。再度啟動洗碗機，重新設定洗程，啟動清洗循環，如果問題未解決，請洽售後服務中心。</p>
<p>E8</p>	<p>交替洗滌系統故障 中斷洗程，並關掉洗碗機電源。再度啟動洗碗機，重新設定洗程，啟動清洗循環，如果問題未解決，請洽售後服務中心。</p>
<p>E9</p>	<p>進水系統故障 請洽售後服務中心。</p>



洗碗機指示燈可能亮起一個或數個，代表機器可能有以下問題：



- 出現E1、E2、E3、E4、E8和E9：會立即中斷現行洗程。
- 出現E5、E6會中斷進行中的洗程，一旦問題排除，會繼續執行洗程。
- E7會在洗程最後才顯示，因為該問題對洗碗機運作無害，如要「重設」警示，您必須：將洗碗機門打開後再關上，或者將洗碗機電源關掉後再打開，一旦重新開機，必須重新選擇洗程。

DW-22101

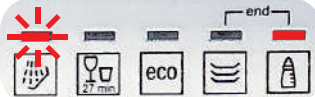
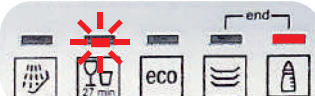
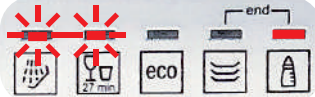
■ 指示燈熄滅 ■ 指示燈亮起 ✖ 指示燈閃爍

洗碗機指示燈可能亮起一個或數個，代表機器可能有以下問題：

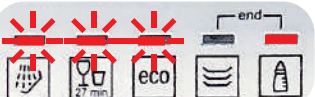
故障顯示	說明
E1	 <p>自動偵測漏水故障 防漏水系統已啟動，此系統故障會有漏水情形產生，請洽售後服務中心。</p>
E2	 <p>安全水位 洗碗機內的水位控制系統故障，請立即中斷洗程，並關掉洗碗機電源。再度啟動洗碗機，重新設定洗程，如果問題未解決，請洽售後服務中心。</p>
E3	 <p>水加熱功能故障 水未加熱、或者加熱參數不正確、重複洗程，如果問題未解決，請洽售後服務人員。</p>
E4	 <p>水溫監控系統故障 中斷洗程，並關掉洗碗機電源。再度啟動洗碗機，重新設定洗程，啟動清洗循環，如果問題未解決，請洽售後服務中心。</p>
E5	 <p>進水故障 洗碗機無法進水，或者無法正確進水。檢查接水處是否正確，水龍頭是否打開，以及過濾器是否阻塞，如果問題未解決，請洽售後服務中心。</p>

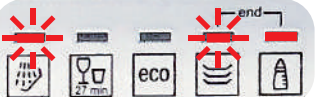
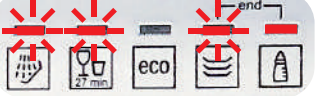
E6	 <p>抽水故障 洗碗機未排水，或者無法正常排水。檢查排水管是否有糾結或擠壓的現象，並檢查虹吸管及過濾器是否阻塞。如果問題未解決，請洽售後服務中心。</p>
E7	 <p>渦輪流量調節器故障 洗碗機無法正確測量進水量，中斷洗程，並關掉洗碗機電源。再度啟動洗碗機，重新設定洗程，啟動清洗循環，如果問題未解決，請洽售後服務中心。</p>
E8	 <p>交替洗滌系統故障 中斷洗程，並關掉洗碗機電源。再度啟動洗碗機，重新設定洗程，啟動清洗循環，如果問題未解決，請洽售後服務中心。</p>
E9	 <p>進水系統故障 請洽售後服務中心。</p>
E11	 <p>沖洗馬達幫浦沒有正常運作</p>



如果機器出現警示，洗碗機會中斷進行中的洗程，並亮起故障燈：





- 出現E1、E2、E3、E4、E8和E9：會立即中斷現行洗程。
- 出現E5、E6會中斷進行中的洗程，一旦問題排除，會繼續執行洗程。
- E7會在洗程最後才顯示，因為該問題對洗碗機運作無害，如要「重設」警示，您必須：將洗碗機門打開後再關上，或者將洗碗機電源關掉後再打開，一旦重新開機，必須重新選擇洗程。

DW-321

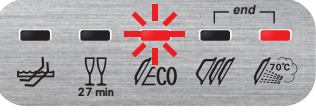
■ 指示燈熄滅 ■ 指示燈亮起 ✖ 指示燈閃爍

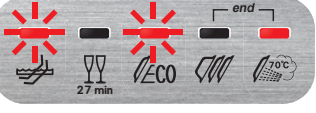
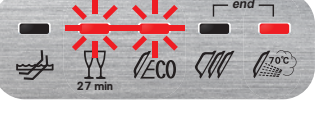
洗碗機指示燈可能亮起一個或數個，代表機器可能有以下問題：

故障顯示	說明
E1 	自動偵測漏水故障 防漏水系統已啟動，此系統故障會有漏水情形產生，請洽售後服務中心。
E2 	安全水位 洗碗機內的水位控制系統故障，請立即中斷洗程，並關掉洗碗機電源。再度啟動洗碗機，重新設定洗程，如果問題未解決，請洽售後服務中心。
E3 	水加熱功能故障 水未加熱、或者加熱參數不正確、重複洗程，如果問題未解決，請洽售後服務人員。
E4 	水溫監控系統故障 中斷洗程，並關掉洗碗機電源。再度啟動洗碗機，重新設定洗程，啟動清洗循環，如果問題未解決，請洽售後服務中心。

E5 	進水故障 洗碗機無法進水，或者無法正確進水。檢查接水處是否正確，水龍頭是否打開，以及過濾器是否阻塞，如果問題未解決，請洽售後服務中心。
E6 	抽水故障 洗碗機未排水，或者無法正常排水。檢查排水管是否有糾結或擠壓的現象，並檢查虹吸管及過濾器是否阻塞。如果問題未解決，請洽售後服務中心。
E7 	渦輪流量調節器故障 洗碗機無法正確測量進水量，中斷洗程，並關掉洗碗機電源。再度啟動洗碗機，重新設定洗程，啟動清洗循環，如果問題未解決，請洽售後服務中心。
E8 	交替洗滌系統故障 中斷洗程，並關掉洗碗機電源。再度啟動洗碗機，重新設定洗程，啟動清洗循環，如果問題未解決，請洽售後服務中心。
E9 	進水系統故障 請洽售後服務中心。





如果機器出現警示，洗碗機會中斷進行中的洗程，並亮起故障燈：



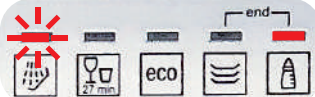

- 出現E1、E2、E3、E4、E8和E9：會立即中斷現行洗程。
- 出現E5、E6會中斷進行中的洗程，一但問題排除，會繼續執行洗程。
- E7會在洗程最後才顯示，因為該問題對洗碗機運作無害，如要「重設」警示，您必須：將洗碗機門打開後再關上，或者將洗碗機 電源關掉後再打開，一旦重新開機，必須重新選擇洗程。

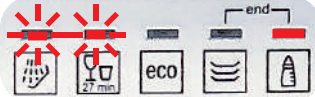
DW-32601

指示燈熄滅
 指示燈亮起
 指示燈閃爍

洗碗機指示燈可能亮起一個或數個，代表機器可能有以下問題：

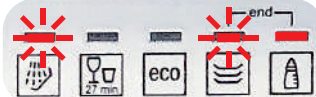
故障顯示	說明
E1	 <p>自動偵測漏水故障 防漏水系統已啟動，此系統故障會有漏水情形產生，請洽售後服務中心。</p>
E2	 <p>安全水位 洗碗機內的水位控制系統故障，請立即中斷洗程，並關掉洗碗機電源。再度啟動洗碗機，重新設定洗程，如果問題未解決，請洽售後服務中心。</p>
E3	 <p>水加熱功能故障 水未加熱、或者加熱參數不正確、重複洗程，如果問題未解決，請洽售後服務人員。</p>
E4	 <p>水溫監控系統故障 中斷洗程，並關掉洗碗機電源。再度啟動洗碗機，重新設定洗程，啟動清洗循環，如果問題未解決，請洽售後服務中心。</p>
E5	 <p>進水故障 洗碗機無法進水，或者無法正確進水。檢查接水處是否正確，水龍頭是否打開，以及過濾器是否阻塞，如果問題未解決，請洽售後服務中心。</p>

E6	 <p>抽水故障 洗碗機未排水，或者無法正常排水。檢查排水管是否有糾結或擠壓的現象，並檢查虹吸管及過濾器是否阻塞。如果問題未解決，請洽售後服務中心。</p>
E7	 <p>渦輪流量調節器故障 洗碗機無法正確測量進水量，中斷洗程，並關掉洗碗機電源。再度啟動洗碗機，重新設定洗程，啟動清洗循環，如果問題未解決，請洽售後服務中心。</p>
E8	 <p>交替洗滌系統故障 中斷洗程，並關掉洗碗機電源。再度啟動洗碗機，重新設定洗程，啟動清洗循環，如果問題未解決，請洽售後服務中心。</p>
E9	 <p>進水系統故障 請洽售後服務中心。</p>
E11	 <p>沖洗馬達幫浦沒有正常運作</p>



如果機器出現警示，洗碗機會中斷進行中的洗程，並亮起故障燈：



- 出現E1、E2、E3、E4、E8和E9：會立即中斷現行洗程。
- 出現E5、E6會中斷進行中的洗程，一旦問題排除，會繼續執行洗程。
- E7會在洗程最後才顯示，因為該問題對洗碗機運作無害，如要「重設」警示，您必須：將洗碗機門打開後再關上，或者將洗碗機電源關掉後再打開，一旦重新開機，必須重新選擇洗程。

DW-351

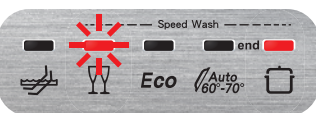
■ 指示燈熄滅 ■ 指示燈亮起 ✖ 指示燈閃爍

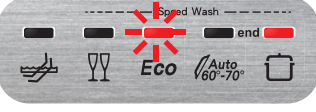
洗碗機指示燈可能亮起一個或數個，代表機器可能有以下問題：

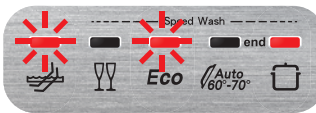
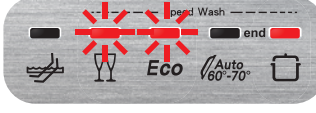
故障顯示	說明
E1 	自動偵測漏水故障 防漏水系統已啟動，此系統故障會有漏水情形產生，請洽售後服務中心。
E2 	安全水位 洗碗機內的水位控制系統故障，請立即中斷洗程，並關掉洗碗機電源。再度啟動洗碗機，重新設定洗程，如果問題未解決，請洽售後服務中心。
E3 	水加熱功能故障 水未加熱、或者加熱參數不正確、重複洗程，如果問題未解決，請洽售後服務人員。
E4 	水溫監控系統故障 中斷洗程，並關掉洗碗機電源。再度啟動洗碗機，重新設定洗程，啟動清洗循環，如果問題未解決，請洽售後服務中心。

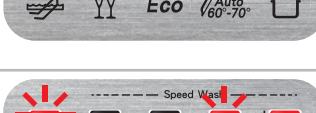
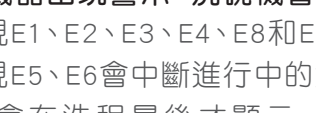
E5 	進水故障 洗碗機無法進水，或者無法正確進水。檢查接水處是否正確，水龍頭是否打開，以及過濾器是否阻塞，如果問題未解決，請洽售後服務中心。
E6 	抽水故障 洗碗機未排水，或者無法正常排水。檢查排水管是否有糾結或擠壓的現象，並檢查虹吸管及過濾器是否阻塞。如果問題未解決，請洽售後服務中心。
E7 	渦輪流量調節器故障 洗碗機無法正確測量進水量，中斷洗程，並關掉洗碗機電源。再度啟動洗碗機，重新設定洗程，啟動清洗循環，如果問題未解決，請洽售後服務中心。
E8 	交替洗滌系統故障 中斷洗程，並關掉洗碗機電源。再度啟動洗碗機，重新設定洗程，啟動清洗循環，如果問題未解決，請洽售後服務中心。
E9 	進水系統故障 請洽售後服務中心。

如果機器出現警示，洗碗機會中斷進行中的洗程，並亮起故障燈：

- 出現E1、E2、E3、E4、E8和E9：會立即中斷現行洗程。
- 出現E5、E6會中斷進行中的洗程，一旦問題排除，會繼續執行洗程。
- E7會在洗程最後才顯示，因為該問題對洗碗機運作無害，如要「重設」警示，您必須：將洗碗機門打開後再關上，或者將洗碗機電源關掉後再打開，一旦重新開機，必須重新選擇洗程。





DW-352

■ 指示燈熄滅

■ 指示燈亮起



■ 指示燈閃爍

洗碗機指示燈可能亮起一個或數個，代表機器可能有以下問題：

故障顯示	說明
E1	 <p>自動偵測漏水故障 防漏水系統已啟動，此系統故障會有漏水情形產生，請洽售後服務中心。</p>
E2	 <p>安全水位 洗碗機內的水位控制系統故障，請立即中斷洗程，並關掉洗碗機電源。再度啟動洗碗機，重新設定洗程，如果問題未解決，請洽售後服務中心。</p>
E3	 <p>水加熱功能故障 水未加熱、或者加熱參數不正確、重複洗程，如果問題未解決，請洽售後服務人員。</p>
E4	 <p>水溫監控系統故障 中斷洗程，並關掉洗碗機電源。再度啟動洗碗機，重新設定洗程，啟動清洗循環，如果問題未解決，請洽售後服務中心。</p>

如果機器出現警示，洗碗機會中斷進行中的洗程，並亮起故障燈：

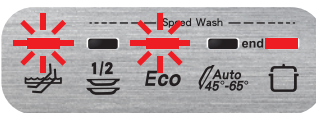
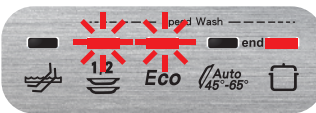
- 出現E1、E2、E3、E4、E8和E9：會立即中斷現行洗程。
- 出現E5、E6會中斷進行中的洗程，一旦問題排除，會繼續執行洗程。

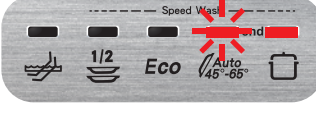
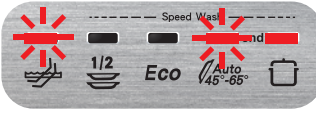
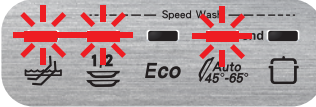
E5	 <p>進水故障 洗碗機無法進水，或者無法正確進水。檢查接水處是否正確，水龍頭是否打開，以及過濾器是否阻塞，如果問題未解決，請洽售後服務中心。</p>
E6	 <p>抽水故障 洗碗機未排水，或者無法正常排水。檢查排水管是否有糾結或擠壓的現象，並檢查虹吸管及過濾器是否阻塞。如果問題未解決，請洽售後服務中心。</p>
E7	 <p>渦輪流量調節器故障 洗碗機無法正確測量進水量，中斷洗程，並關掉洗碗機電源。再度啟動洗碗機，重新設定洗程，啟動清洗循環，如果問題未解決，請洽售後服務中心。</p>
E8	 <p>交替洗滌系統故障 中斷洗程，並關掉洗碗機電源。再度啟動洗碗機，重新設定洗程，啟動清洗循環，如果問題未解決，請洽售後服務中心。</p>
E9	 <p>進水系統故障 請洽售後服務中心。</p>
E11	 <p>沖洗馬達幫浦沒有正常運作</p>

- E7會在洗程最後才顯示，因為該問題對洗碗機運作無害，如要「重設」警示，您必須：將洗碗機門打開後再關上，或者將洗碗機電源關掉後再打開，一旦重新開機，必須重新選擇洗程。
- E11 聯絡售後服務中心

RoHS 表

設備名稱: 獨立式洗碗機 Equipment name		型號(型式): DW-126W Type designation(Type)				
單元(註)	限用物質及其化學符號					
	鉛 (Pb)	汞 (Hg)	鎘 (Cd)	六價鉻 (Cr+6)	多溴聯苯 (PBB)	多溴二苯醚 (PBDE)
電源線組	○	○	○	○	○	○
內部配線	○	○	○	○	○	○
電路板組	○	○	○	○	○	○
馬達組件	○	○	○	○	○	○
加熱元件	○	○	○	○	○	○
開關組件	○	○	○	○	○	○
洗滌分配器	○	○	○	○	○	○
濾波器	○	○	○	○	○	○
電磁閥	○	○	○	○	○	○
傳感器	○	○	○	○	○	○
進水軟管	○	○	○	○	○	○
鐵件組	○	○	○	○	○	○
塑膠件組	○	○	○	○	○	○

備考1. "超出0.1 wt %" 及 "超出0.01 wt %" 係指限用物質之百分比含量超出百分比含量基準值。
 備考2. "○" 係指該項限用物質之百分比含量未超出百分比含量基準值。
 備考3. "-" 係指該項限用物質為排除項目。

設備名稱: 嵌入式洗碗機 Equipment name		型號(型式): DW-32601 Type designation(Type)				
單元(註)	限用物質及其化學符號					
	鉛 (Pb)	汞 (Hg)	鎘 (Cd)	六價鉻 (Cr+6)	多溴聯苯 (PBB)	多溴二苯醚 (PBDE)
電源線組	○	○	○	○	○	○
內部配線	○	○	○	○	○	○
電路板組	○	○	○	○	○	○
馬達組件	○	○	○	○	○	○
加熱元件	○	○	○	○	○	○
開關組件	○	○	○	○	○	○
洗滌分配器	○	○	○	○	○	○
濾波器	○	○	○	○	○	○
電磁閥	○	○	○	○	○	○
傳感器	○	○	○	○	○	○
進水軟管	○	○	○	○	○	○
鐵件組	○	○	○	○	○	○
塑膠件組	○	○	○	○	○	○

備考1. "超出0.1 wt %" 及 "超出0.01 wt %" 係指限用物質之百分比含量超出百分比含量基準值。
 備考2. "○" 係指該項限用物質之百分比含量未超出百分比含量基準值。
 備考3. "-" 係指該項限用物質為排除項目。

⚡ 電源

220V 電源說明

best(貝斯特)洗碗機使用220V、60Hz、單相三線的電壓。

1. 以家庭單相三線式說明：都稱為R、T相、N相。

R、T相顏色為：紅色、黑色【紅、黑→220V】

N相為白色【紅、白→110V，黑、白→110V】

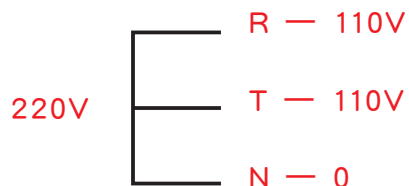

2. 請勿用380V直接轉220V會影響洗碗機的操作及壽命。



110V 電源說明

在完成任何連接之前，要確定家中的電壓是否符合洗碗機上所附標籤載明規定之電壓：120V/60Hz。AC (交流電)。

若電源線損壞時，必須由製造廠或其服務處或具有類似資格的人員更換以避免危險。



開關切斷之方式：要使用獨立的開關及插座，切斷電源至少要3mm(0.3公分)以上的距離以防電弧跳電。

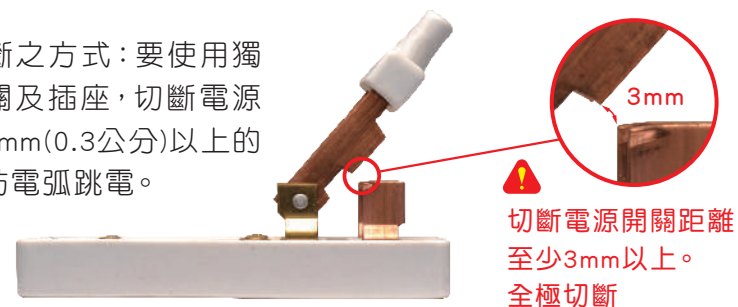



歐洲最新廚房水電配置圖

- ① 在櫃上緣算起10公分設置插頭。
- ② 插座設在設備的上、下、左、右方，易於安裝。
- ③ 水槽櫃下的電源配置。
- ④ 檯面上電源配置。



C: 冷水 H: 熱水



環保排油煙機



爐具



烤箱



上掀門

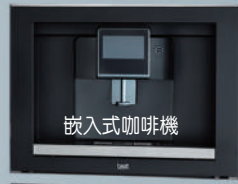

嵌入式咖啡機



微蒸烤萬用爐



蒸烤爐



微波烤箱



洗碗機



雙溫冷藏酒櫃

世磊帶給您 時尚全方位的廚房家電

貝斯特商品服務保證書

姓名	電話 (H)	(O)	行動電話
地址			
商品	出貨日期 年 月 日		
機型	經銷商或代理商確認章		
為確保您的權益，請要求經銷商將上述購買資料填寫清楚並蓋上經銷商章，始享有自購買日期起一年之保證服務。 ◆未蓋店章或交易日期填寫不實者，恕難免費服務。 ◆交易日期未填寫者，則以出廠日期計算之。 ◆其餘注意事項請詳閱說明。			

注意事項
一.服務保證內容：

自出貨日起一年內，在正常使用狀態下發生故障時，由本公司免費維修服務。

二.保固期限內有下列情形之一而發生故障者(消費者同意本公司依經驗及原廠資料做故障原因之判定)，恕不免費維修。

- 1.未依產品指示說明書操作或故障發生後未第一時間通知經銷商而自行或委託他人拆修者。
- 2.產品由經銷商安裝後又自行將產品移動、運送或改裝後要求後續服務者。
- 3.保證書無法提示或保證書有瑕疵(如：無經銷確認章、機型不符、內容空白、填寫不實、塗改或模糊無法辨認)。
- 4.因天災、地變、雷擊、異常電壓、環境因素等不可抗力因素所導致故障或毀損者。

三.免費保證期外之到府檢修或調整服務，無更換零件者，仍須酌收到府服務費。

◎本張服務保證書如有遺失，恕不補發，敬請妥善保管，謝謝您的合作。

注意：只要掃描產品上的 QR code，於線上登錄基本資料，即可享有免費延長保固一年！

· 追求品質卓越 · 不斷改革創新 · 穩定經營成長 · 發揮團隊合作 ·



SHIH LEI
世 磊 實 業

世磊實業股份有限公司
SHIH LEI BUSINESS CO., LTD.

www.shih-lei.com.tw
e-mail: service@shihlei.com

台北 地 址：10587台北市松山區塔悠路219號
電 話：(02) 2760-9666
傳 真：(02) 2768-7727
訂貨專線：(02) 2295-2839
訂貨傳真：(02) 2291-8249

新竹 地 址：30268新竹縣竹北市縣政三街136號
電 話：(03) 656-0101
傳 真：(03) 656-7373

台中 地 址：40760台中市西屯區環中路二段302號
電 話：(04) 2452-4948
傳 真：(04) 2452-4047

高雄 地 址：81457高雄市仁武區永榮一街90號
電 話：(07) 3755-262
傳 真：(07) 3755-263