

best

貝斯特時尚廚電



環保排油煙機說明書

best要成為您的家庭生活中心： 親子互動、溫馨歡樂和諧、健康無油煙、便利快速

早餐瀟灑著咖啡與麵包香氣，放學總有著輕食點心等候，假日是親子一同討論食譜的好時光，節慶則招呼著親朋好友相聚作客...，所有歡樂、溫馨、美好的生活片刻都在廚房誕生，美味消弭了所有距離，料理是最好的情感連結橋樑，best所打造的餐廚天地就是一個新世代的家庭中心。

廚房從舊世代的昏暗陳舊、豪宅時期的華麗裝飾、如今又回歸至生活重心，人們開始重視廚房坪數大小、色彩與實用性，期待著一個美麗好用的烹飪天地，可以在此盡情專研創意食譜，用美味滿足每張渴望的嘴、更能為一家的健康把關，因此現代廚房的設計重點除了動線與風格外，烹飪家電的選擇更值得用心，優質商品不僅好用便利、亦能創造無油煙的理想環境，即使在開放式廚房天天開伙下廚，依舊維持居家的清爽明亮，

「在廚房做菜」也是件優雅從容的享樂事。

盡享美食是生活的一大享受，best所推出的一系列廚房家電：環保排油煙機、多功能3D旋風烤箱、多功能蒸烤爐、嵌式爐具、Espresso咖啡機及雙溫冷藏酒櫃，就是鼓勵每個人在家料理，無論是豐盛佳餚或輕食小點、香濃飲點或芳香佳釀，一人獨享可以，呼朋引伴也適合，品嚐一道道用心滿點的親手美味，幸福在「家」是如此的親近可得。



給孩子最好的資產 就是陪他們一起成長

## 無煙的烹調

best給你的就是 健康的飲食 健康的環境

### SO-970

多功能蒸烤爐

蒸出原味



### OV-701

多功能烤箱

烤出美味



## 蒸出原味

best義大利頂級蒸烤爐採用歐美最先進的烹飪方式，為您打造無煙的乾淨烹飪環境，享受美食遠離肺癌。

利用高溫的水蒸氣循環，可同步蒸煮多道菜餚，鮮美滋味不混淆，過程快速不油膩。無論蒸魚、蔬菜、蒸餃或燉雞湯，保存食材原有天然鮮美及各種營養素，爺爺最愛的清蒸鱸魚，奶奶指定的三鮮煲雞湯，弟弟最愛的什錦蒸蛋，輕鬆蒸煮各種養生料理，天天都有道地美味。

## 烤出美味

best義大利頂級烤箱燒烤方式，讓您在家也能調理出如炭火般的金黃色澤，輕鬆創造出全雞燒烤外酥內嫩的極致美味；機體封閉包覆式燒烤環境，熱源不散失，可降低能源損耗，同時更能將滿滿肉汁鎖在裡層；同時具備多段溫度選擇，可依食材特性調整烹飪溫度，不論是焗烤明蝦或義式燉飯、秋刀魚、乳豬、海鮮、牛小排、Pizza、八吋蛋糕，完美呈現各種主廚級的手藝。

## 吃出健康

迎向油切新料理時代，best義大利頂級蒸烤爐與烤箱已成為現代輕食家庭的健康首選；烹飪過程無油煙，有效降低廚房油煙的產生，為媽媽打造更健康的烹飪環境。健康的蒸烤輕食料理，不但能完美保留天然食材的原始風味，將山珍海味的豐富營養，滿滿鎖住不流失，同時由於低脂低鹽的料理方式，更能有效降低油脂的攝取率，最適合銀髮族及孩童的健康攝取，更是輕食一族的最愛，讓全家人吃的美味，更吃的健康！



## 品味生活 別讓廚房油煙成為家中的裝飾

鄰居晚餐吃什麼，站在門口就聞得到？！

中國人的料理文化，奧妙全在煎煮炒炸，一日三餐下來所製造的油煙，已嚴重危害媽媽的肺部健康，蔥薑蒜這些中國人必備的香料，在大火熱炒的烹調過程，其強烈的氣味更會隨著空氣飄散到家裡各個角落，不僅讓廚房油膩難清洗，客廳更是如同覆蓋了一層異味的薄紗。

優良的排油煙機，可以在第一時間有效排掉影響健康的油煙，讓廚房清爽不沾手，更能防止油煙飄入家中的其他角落，衣服也不會沾上令人尷尬的油煙味。

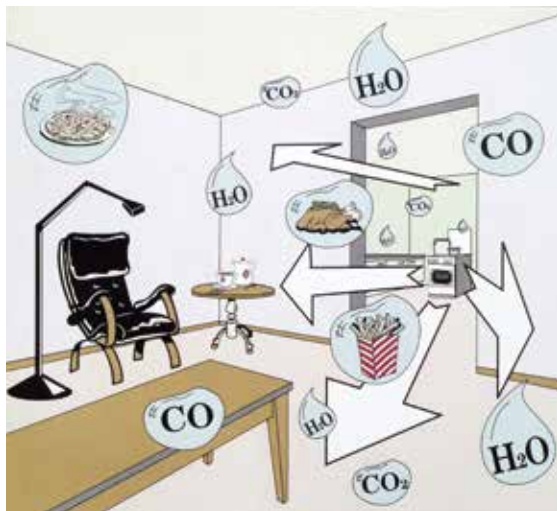

## 會呼吸 廚具設備更安全

隨著廚具科技的日新月異，歐美先進國家早已針對廚房安全訂定嚴密的相關規範，其中與居家安全最息息相關的，即是瓦斯系統的新國際標準：

為了確保瓦斯器具燃燒時的安全性，各國法規皆有相關的嚴密規範。

依照瓦斯器具數量、以及所在空間坪數大小，必須具備對外開啟的窗戶，以提供瓦斯燃燒時的充足氧氣，避免在密閉空間中因燃燒過程消耗過多氧氣，影響家中成員的安全。

瓦斯燃燒後的廢氣，對於人體影響更大（例如：**有毒、無色的一氧化碳**），對外開窗其最大的安全考量，即是為了確保燃燒後的廢氣能順利排出戶外，也就是所謂的「強制排氣系統」，性能良好的排油煙機即能符合此項要求。（若無排油煙機，必須在窗戶或外牆上安裝排風機）**烹煮完成後以低段排風量，再運轉5分鐘後關機。**

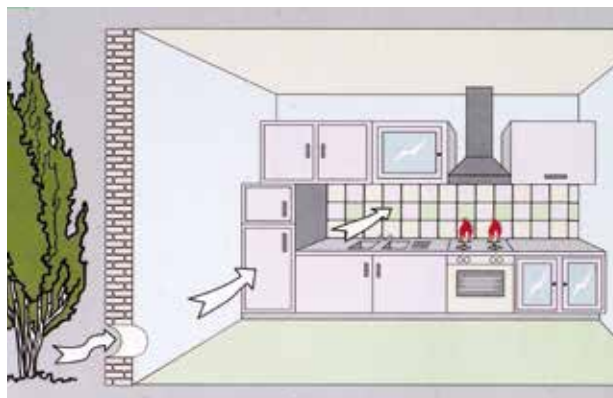

左圖：  
瓦斯燃燒時需要由  
外面流入新鮮空氣

※依照國家標準安全法規規範，必須具備國家級合格證照的技師，方可進行瓦斯相關器具的安裝作業。

※瓦斯系統器具的相關技術細節，請詳細參考國家級相關安全法規及技術標準。

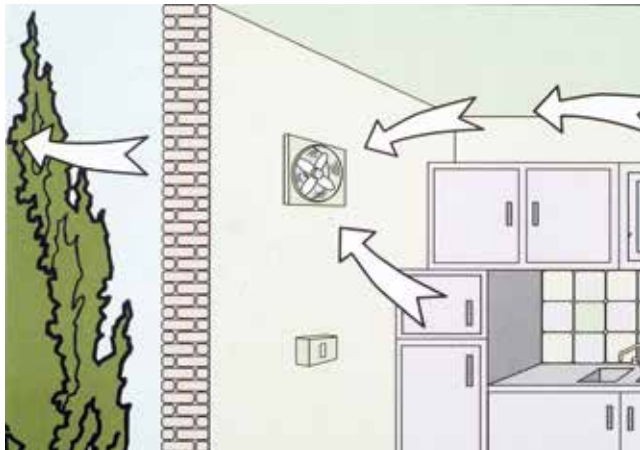

上/下圖：  
排風機固定在窗戶上或牆上，將油煙排到外面。

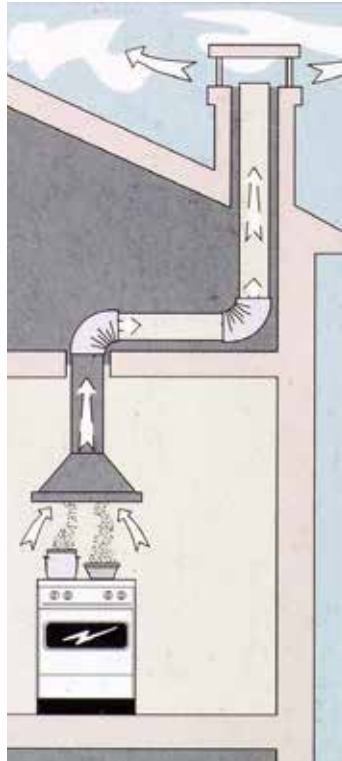
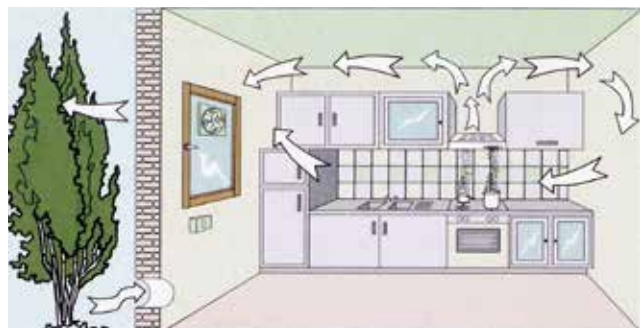

上/右圖：  
燃燒後的油煙廢氣由排油煙機的排氣管順利排出。



## 會呼吸 廚具設備更安全

開放式廚房已逐漸成為未來主流，如何在開放空間中長期維持廚房的整潔清爽，排油煙機有著無可取代的地位。比起一般簡式的排風機，排油煙機具備更多的優點：

※排油煙機由於安裝在烹調區上方，可以在第一時間直接排掉油煙，淨化廚房空氣，油煙微粒停留在廚房的時間極短，比起一般裝置在外牆上的排風機，可有效降低油煙沾黏的機會。

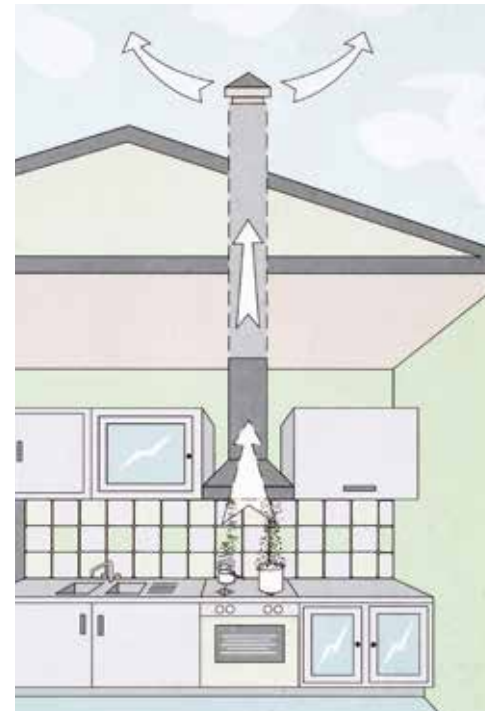

※排油煙機直接排掉對人體有害的油煙廢氣，與廚房對外的窗戶，形成一個對流良好的循環管道，廚房安全更加有保障。

※排油煙機耗電量相對較低，外觀也較能符合現代家庭對於精品化廚具的造型要求。

## 如何選擇最適合的排油煙機

排油煙機的選擇，取決於烹調的習慣和烹調環境的範圍。

圖1

廚房較小，烹調方式以輕食為主的人，因為烹調時所產生的煙和蒸氣較少，適合用抽取風速每小時400立方米的排油煙機。

圖2

3~4人家庭、廚房中等大，烹調方式以煲湯或燉煮食物為主的人，比較適合用抽取風速每小時600立方米的排油煙機。

圖3

大家庭，烹調方式以快炒、煎食、炸食為主的人，至少要用抽取風速每小時700立方厘米以上的排油煙機。

每一款排油煙機的呈現是因安裝方式和排氣管的配置(它的長度、直徑和彎曲的數量)以及油網的飽和度而有所不同。

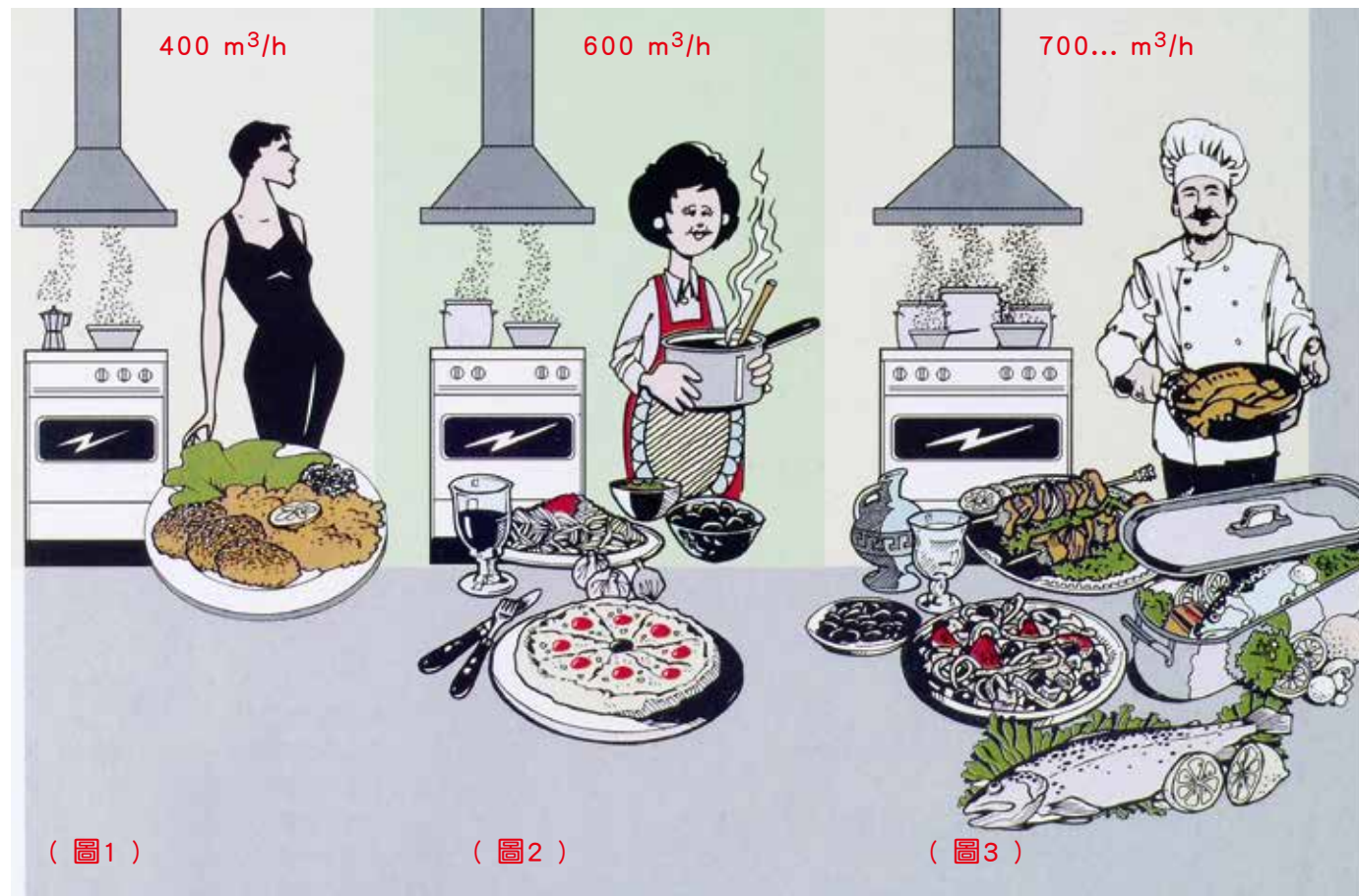

上圖：排油煙機的選擇，取決於烹調的習慣和烹調環境的範圍



## 創新科技

### 偵測感應系統 (限特定機型)



#### ADVANCED SENSOR CONTROL

ASC是一個完全全自動先進的偵測感應系統設計，能夠自動控制排油煙機所有功能。

由於偵測感應系統能不斷地偵測感應異味，自動開啟排油煙機排除空氣中異味。

偵測感應能偵測在烹煮過程中所產生的蒸氣、油煙和異味，也能捕捉異常瓦斯的氣味。

### 自動空氣循環 (限特定機型)



#### HOME COMFORT

HC排油煙機有“自動空氣循環”功能，best S.p.A.在居家舒適設計規劃上已有新的觀念，降低排油煙機的最大噪音，創造居家廚房寧靜舒適清新的空氣，除此之外，也採用最具有效率的新式馬達。

排油煙機在最低速度排風量約每小時230立方米(230m<sup>3</sup>/h)，對於一般廚房是完全足夠，約30-32分貝(dba) 噪音標準，以人類耳朵實際上不易察覺。

開啟最高速度排風，和一般同型排油煙機相比，噪音標準卻減少3-5分貝(dba) (依機型而定)best排油煙機有自動空氣循環的機型，只要開起排油煙機自動空氣循環，會在最低速度以每小時約10分鐘換氣一次，能提供居家寧靜舒適清新的空氣。

有自動空氣循環的排油煙機，也能結合偵測感應(ASC)功能。

### 噪音控制 (限特定機型)



#### ENERGY NOISE CONTROL

ENC“噪音控制”實際是解決消費者最大的煩惱。

best在投資一百萬美金研究先進三項電子控制馬達，對降低噪音有重大的成果；並集中力量對於排風量的研究，已經達到不用使用吸收噪音材料，在噪音上，馬達運轉吸力500m<sup>3</sup>/h產生的噪音可降低30%；馬達運轉吸力300m<sup>3</sup>/h產生的噪音可降低65%，我們測量數值在280m<sup>3</sup>/h 34分貝(dba)，380m<sup>3</sup>/h 41分貝(dba)和500m<sup>3</sup>/h數值47分貝(dba)，此數值可知噪音被降低到最低分貝，而空氣能重複循環保證廚房環境無異味。

### 電力消耗

ENC三項電子控制馬達能提昇省電效能，比傳統馬達大約節省70%，我們也測量過在280m<sup>3</sup>/h-18W，500m<sup>3</sup>/h-44W，在770m<sup>3</sup>/h-149W。

### 排風量功率

有ENC系統的排油煙機，是目前市面上唯一真正具有最大1000m<sup>3</sup>/h排風量，排油煙機內部較大或較高的更可到達1100m<sup>3</sup>/h。



## 排油煙機機體的說明

本說明書用於 best 各型排油煙機

1. 控制開關 圖1-1  
電子式觸控開關-LED燈、電子式按鍵開關-LED燈、  
電子式按鍵開關、按鍵式開關、滑動式開關五種
2. 鋁製油脂過濾網(簡稱油網) 圖1-2
3. 電燈 圖1-3
4. 風管罩 圖1-4
5. 排油煙機主體 圖1-5

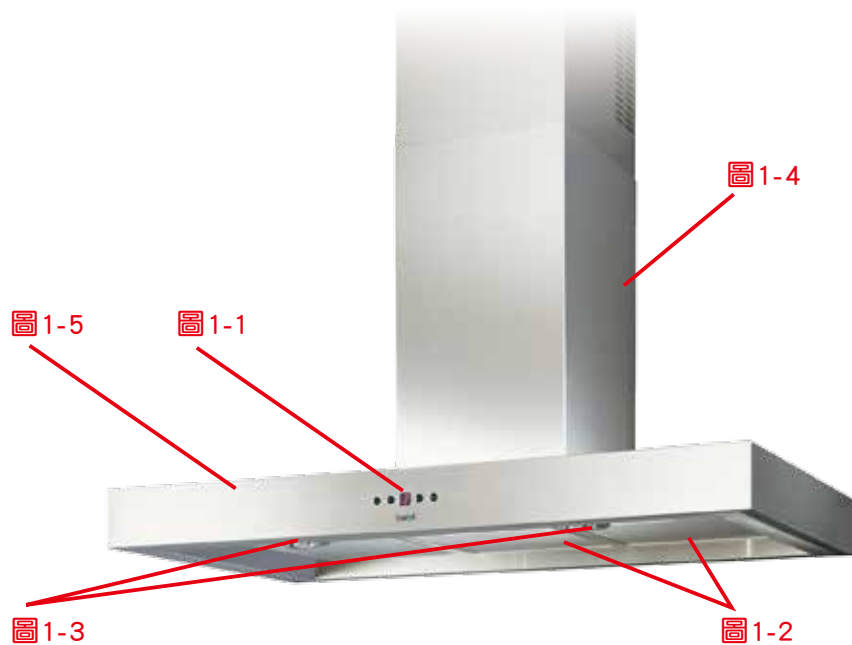

排油煙機排風量以直徑 6" (15cm) 出風口徑計算

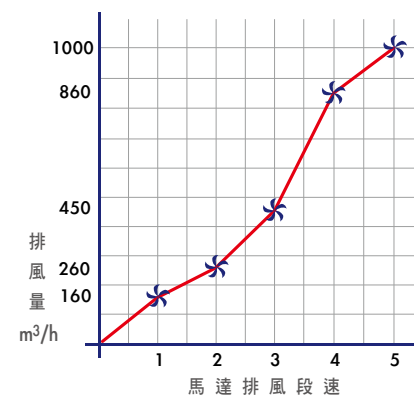





## 廚房最新配電設計概念

- ① 在櫃上緣算起10公分設置插頭。
- ② 插座設在設備的上、下、左、右方，易於安裝。
- ③ 水槽櫃下的電源配置。
- ④ 檯面上電源配置。



W：一般水源 K：熱水





## 警告

1. 排油煙機是設計由成年人操作，小孩請不要操作排油煙機。
2. 不要將排油煙機和其他電器用品之插頭插在同一插座。
3. 當同時使用排油煙機和其他電器用品(例如壁爐、電暖爐等)時，應提供足夠的空氣及良好的通風設備；排油煙機在排出油煙時會造成室內真空，這種真空不能超過0.04mbar。
4. 請勿在排油煙機下方使用加酒點火的烹調方法(例如:燒酒雞)，也不要將油或酒加到高溫使菜起火的烹調方式，這種沒有保護措施的火焰對油網、馬達及電路會造成損壞，有時還會引起火災，千萬不要在排油煙機下方使用這種開放式的火焰。當炸煎食物時，請注意油鍋內的高溫，人請勿離開；因為油鍋內的油很可能會起火燃燒。(所謂開放式的火燄是指瓦斯爐上沒有任何的烹調器具只有火燄或者是炒菜、烹調燒酒雞等鍋內所燃起的火燄。如右圖)
5. 不要將排油煙機的排風管和其他電器用品的排風管共同連接，除非該電器是使用電力。
6. 請遵守有關油煙排出問題的指導要點條款。
7. 製造廠商對於使用者因不遵守上述指示導致排油煙機損壞或引起火災恕不負責。





## 安裝

1. 排油煙機底部和爐具之間的最低距離必須遵守：

(1) 電爐、鹵素爐等，最低距離不可低於**60公分**。

(2) 瓦斯爐或是混合爐具等，最低距離不可低於**65公分**。

2. 拆裝排油煙機時務必戴上手套保護，以免被邊角割到手。

3. 電氣部份及馬達請勿拆、勿動，並勿用水清洗，以免短路或觸電。

4. 氣體可以經由排油煙機所附上方連接環與風管相連接，把氣體排到外面。(如右圖)

5. 排油煙機風管的直徑必須和連接環之直徑相同(12公分或15公分)。

6. 排油煙機須採固定式安裝，不可採用活動式吊掛。

7. 排出的氣體不得藉由瓦斯或其它燃料之排氣通道釋出。

8. 詳細施工請參閱各型施工圖。

### 配有插頭的裝置

插頭必須連接到符合電流5A(安培)規定的插座內。(要有接地的插座)

如果使用者未遵守上述指示因而造成任何問題，製造廠商並不負責。

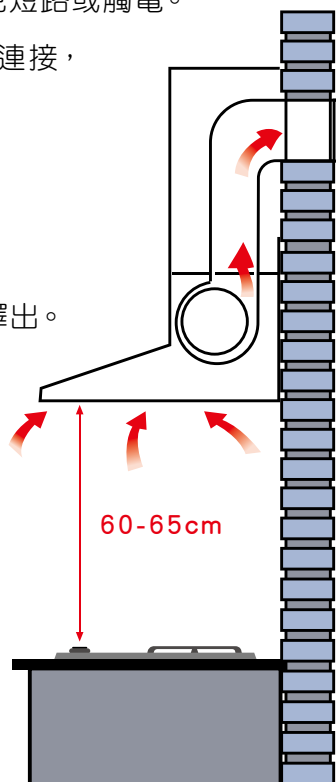

### 電源的連接

在完成任何連接之前，要確定家中的電壓是否符合排油煙機上所附標籤載明規定之電壓：120V/60Hz。AC (交流電)。

若電源線損壞時，必須由製造廠或其服務處或具有類似資格的人員更換以避免危險。

請安裝防風罩，避免外牆的對流風直接灌入排油煙機出風口，造成排煙不順暢甚至馬達受損等問題。





## 控制開關

range hood

# 01

## 電子式按鍵開關

適用機型：



IS-1000



CK800

CK800的 排風量

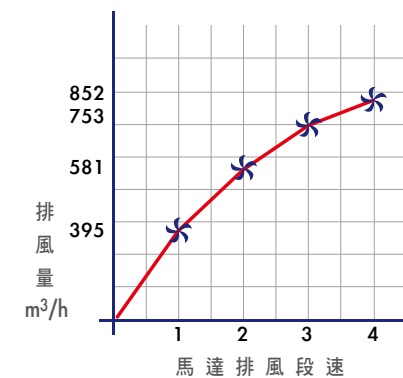

### 無線遙控器

- A 10分鐘自動關機功能啟動/取消  
排油煙機感應器自動啟動/取消
- B 油網警示解除鍵
- C 關掉馬達/馬達減速
- D 啟動馬達/馬達加速
- E 電源開關

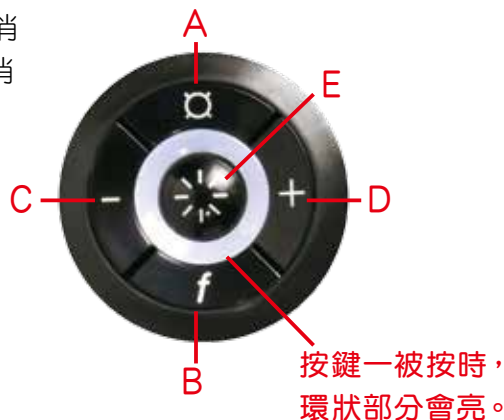

### 連接程序

為了明確地結合無線遙控與排油煙機，你可以啟動連接程序，只要程序已結束，此無線遙控只會與此產品結合。

此程序非常有用，如果有兩台或兩台以上產品可以用無線遙控的方法操作，例如在一棟公寓裡廚房與陳列室或展覽會等等相鄰。

1. 關掉排油煙機的馬達和電燈。
2. 按壓A，3秒鐘：環狀部分會亮。
3. 確認此連結排油煙機動作在3秒內完成。



### 環狀指示燈

排油煙機待機：按最後一鍵，30秒後，此環狀指示燈關閉呈琥珀橙色，排油煙機處於待機狀態。

開啟馬達：此環狀指示燈呈藍綠色以很規律的頻率閃爍。

10分鐘延遲關機：此環狀指示燈呈藍綠色固定。

油網清洗：排油煙機運作累計30小時環狀指示燈呈紅色固定。

### 環狀指示燈

當需更換電池時，只能丟棄在專門的垃圾桶裡，特別是在商店裡販售電子消費品。

遵守廢棄收取的差異規定，適當地處置用過的電池，以防止對環境與健康的負面影響。

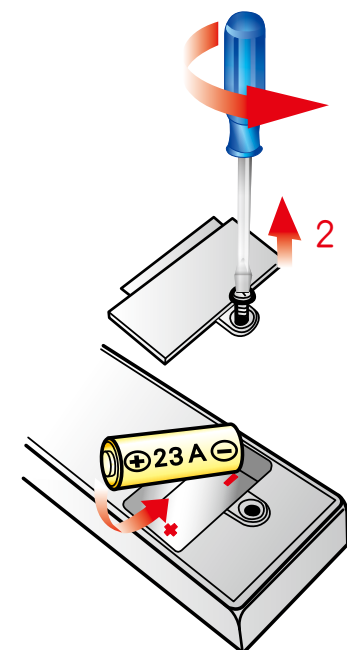

range hood

02

## 電子式觸控開關

適用機型：



DD-62

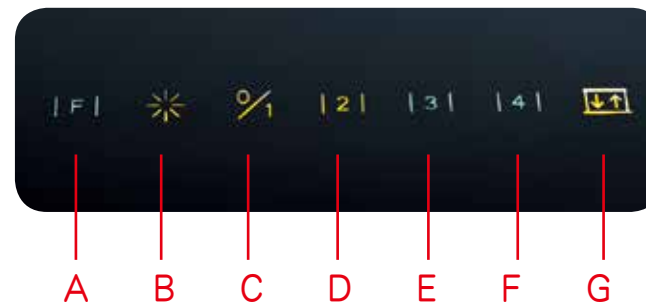

- A 清洗完油網裝回後按此鍵即可。
- B LED開關鍵，按住此鍵可調整LED燈明亮度。  
**注意：此功能鍵只能在昇降面板完全升起才能操作。**
- C 馬達開關或第一段排風量。
- D 第二段排風量。
- E 第三段排風量。
- F 第四段排風量。
- G 昇降面板鍵。

10分鐘自動關機設定：

按C、D、E或F鍵約3秒，目前段數排風量LED會閃爍，10分鐘時間到，自動關閉馬達、LED燈熄、昇降面板落下。

\*每當油機關機後，若A鍵會閃爍30秒，表示需清洗油網。

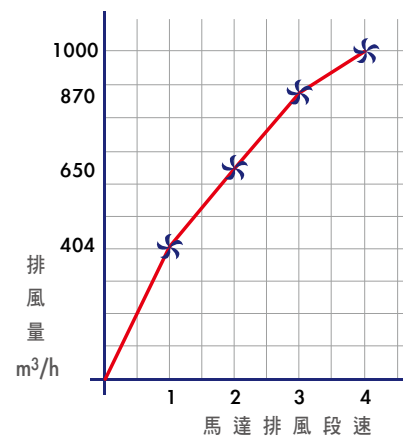

range hood

03

按鍵式開關

適用機型：



 Vertigo Double  
中島

- A 電燈 開/關鍵。
- B 馬達 開/關鍵 排風量段數 1。(1最小\4最大)
- C 馬達 開/關鍵 排風量段數 2。
- D 馬達 開/關鍵 排風量段數 3。
- E 馬達 開/關鍵 排風量段數 4。

自動關機設定：

按下B、C、D或E的其中一個按鍵2秒以上，按鍵的燈將會閃爍，並設定10分鐘後自動關閉馬達。

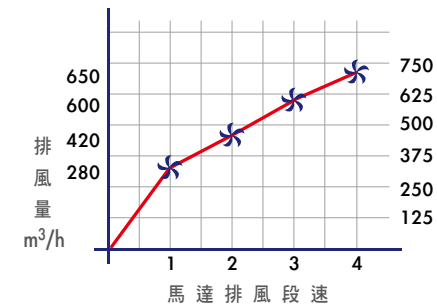
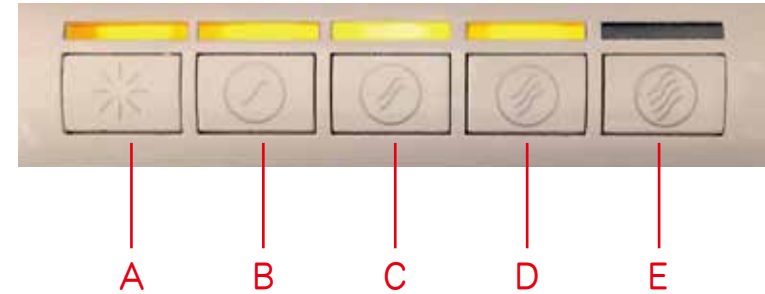
即使調整排風速，自動關機並不會被取消，如要取消自動關機，按下閃爍的按鈕2秒以上即可。



排油煙機油網及活性碳時間設定：

- 1.所有按鍵指示燈持續亮燈(馬達在關閉狀態)，表示使用30小時油網需清洗或更換，清洗完油網裝回後，只需按其中一個按鍵兩秒以上即可。
- 2.所有按鍵指示燈閃爍燈(馬達在關閉狀態)，表示使用120小時活性碳需更換，更換完活性碳後，只要按其中一個按鍵兩秒以上即可。

※尚未清洗或替換油網(或活性碳)，每次關閉馬達後，警示燈會顯示30秒。

range hood

04

## 電子式按鍵開關- LED 燈

適用機型：



K3599



K8399



K5020-99

- A 電燈 開/關鍵：開啟時停留至上一次使用之亮度。
- B 燈光漸暗鍵：按住不放，燈光可直接至最暗。
- C 燈光漸亮鍵：按住不放，燈光可直接至最亮。
- D 馬達 開/關鍵：開啟時，會在前一次使用之段數。
- E 排風量段數遞減鍵：按住不放，馬達轉速可直接至最低速。
- F 排風量段數遞增鍵：按住不放，馬達轉速可直接至最高速。
- H 排油煙機油網及活性碳時間設定指示燈：
  1. 指示燈“慢慢閃爍”(馬達在關閉狀態)，表示已使用30小時油網需清洗或更換，清洗完油網裝回後，只要按“D”鍵兩秒鐘即可。(用於歐洲)
  2. 指示燈“閃爍”(馬達在關閉狀態)，表示已使用120小時活性碳需更換，更換完活性碳後，只要按“D”鍵兩秒鐘即可。(用於歐洲)
- L 排風量段數指示燈。
- M 自動關機指示燈：
  1. 自動關機設定：馬達運轉，按壓“D”鍵數秒，同時“M”的指示燈會閃爍，10分鐘後自動關閉馬達及電燈。

2. 設定完成後，仍然可以選擇“E”或“F”鍵調整段數，及燈亮度的“B”或“C”操作。
3. 若要取消“自動關機”設定，只要按“D”鍵讓馬達停止，再重新啟動馬達即可。

注意：此種機型因有保護裝置，在開啟馬達開 / 關“D”鍵或電燈開 / 關“A”鍵時，不會馬上有動作，會延遲1~2秒。

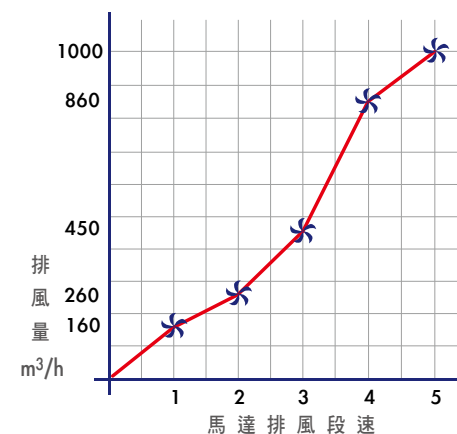
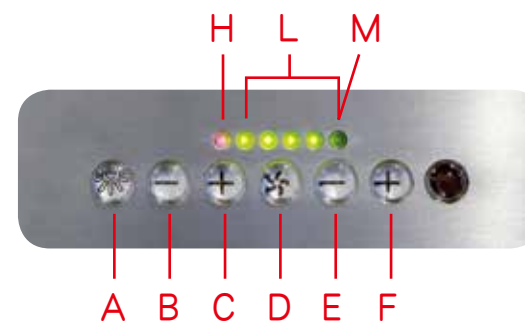



range hood  
**05**
**電子式按鍵開關 - LED 燈**

適用機型：



K9788



K9888

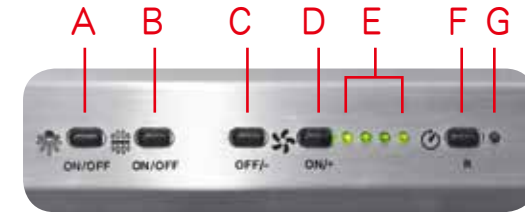

- A 電燈 開/關 鍵。
- B LED藍光 開/關 鍵。
- C 馬達 關閉或排風量段數“-”鍵，按此鍵約3秒鐘即可直接關閉馬達。
- D 馬達 開啟或排風量段數“+”鍵。
- E 排風量指示燈：  
第1顆亮排風量最小，至第4顆全亮排風量最大。
- F 自動關機設定：  
按此鍵，“G”指示綠燈閃爍，10分鐘後就會自動關閉馬達及電燈。
- G 排油煙機油網及活性碳時間設定指示燈：
  1. 指示燈“亮紅燈”（馬達在關閉狀態），表示使用30小時油網需清洗或更換，清洗完油網裝回後，只要按“F(R)”鍵兩秒鐘即可。（用於歐洲）
  2. 指示燈“亮紅燈閃爍”（馬達在關閉狀態），表示使用120小時活性碳需更換，更換完活性碳後，只要按“F(R)”鍵兩秒鐘即可。（用於歐洲）

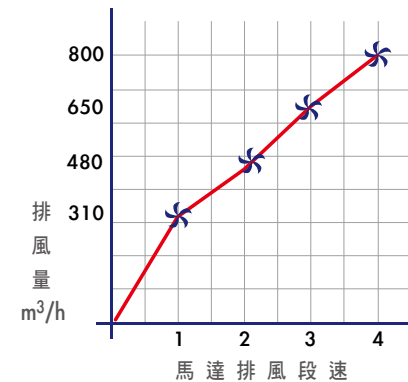

range hood

06

## 電子式觸控開關

適用機型：



K8850 ASC

- A** 電燈 開/關鍵。(當按下**A**鍵時，**a**對應燈將會亮起，持續按下**A**鍵1秒，排油煙機的燈將會亮起)
- B** 排風量段數 **1**。(1最小4最大)
- C** 排風量段數 **2**。
- D** 排風量段數 **3**。
- E** 排風量段數 **4**。(僅能5分鐘，5分鐘後自動降為排風量段數3)  
※選擇**B-E**的排風量，對應燈將會亮起。
- F** 自動偵煙功能  
啟動自動偵煙功能，會因煙大小及異味濃厚，自動開啟風量段數鍵。  
每當自動調整不同風量段數或手動調整段數時，**f**對應燈將會閃爍幾秒。

排油煙機油網時間設定鍵：

**f**持續亮燈(馬達在關閉狀態)，表示使用30小時油網需清洗或更換，清洗完油網裝回後，只需按**F**鍵一秒以上即可。

※尚未清洗或替換油網，每次關閉馬達後，警示燈會顯示30秒。

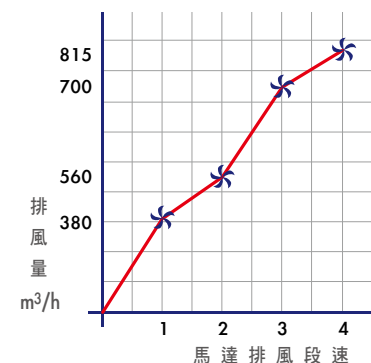
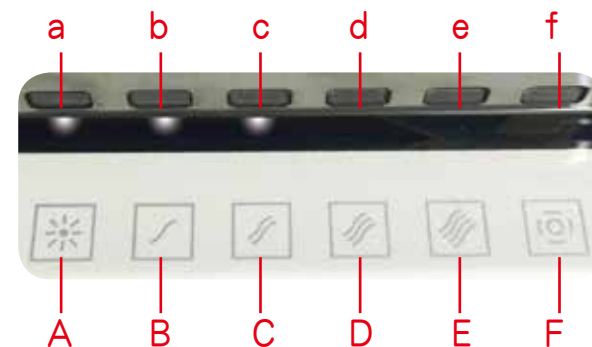

自動偵煙值設定：

關機狀態下同時按**E+F**鍵一秒以上，全部的對應燈為熄滅狀態，僅有**f**燈亮著。約一秒後**b~e**燈會出現設定值，可由**B~E**鍵調整設定值，**B**最小**E**最大，選定後長按**F**鍵儲存關閉。

清除自動偵煙值設定：

同時長按**A+F**鍵即可進入清除設定。

**a**與**f**燈將會亮著，此時再次同時長按**A+F**鍵或待5分鐘後即可離開設定。

自動關機

排油煙機運作中或燈開啟中的10小時內無接收到任何指令將會自動關機。

range hood  
**07**
**按鍵式開關**

適用機型：



K8830



- A** 電燈 開/關鍵。(當按下**A**鍵時，按鈕**A**將會亮起，持續按下**A**鍵1秒，排油煙機的燈將會亮起)
- B** 馬達 開/關鍵 排風量段數 **1**。(1最小\4最大)
- C** 馬達 開/關鍵 排風量段數 **2**。
- D** 馬達 開/關鍵 排風量段數 **3**。
- E** 馬達 開/關鍵 排風量段數 **4**。  
(僅能5分鐘，5分鐘後自動降為排風量段數**3**)  
※選擇**B-E**的排風量，對應的按鍵將會亮起。

排油煙機油網時間設定鍵：

**F**持續亮燈(馬達在關閉狀態)，表示使用30小時由網需清洗或更換，清洗完油網裝回後，只需按**F**鍵一秒以上即可。

※尚未清洗或替換油網，每次關閉馬達後，警示燈會顯示30秒。

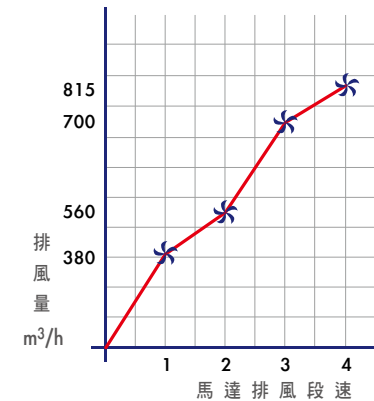

自動關機設定：

**F**開機且已選擇排風量段數，按下此鍵後10分鐘即會自動關機。

若排油煙機為未開機狀態，按下此鍵將會啟動第1段排風量並於10分鐘後自動關機。

※啟動此功能時，按鍵**F**將會亮燈。

自動關機

排油煙機運作中或燈開啟中的10小時內無接收到任何指令將會自動關機。

range hood

08

## 電子式按鍵開關- LED 燈

適用機型：



Gloss



IS-505

- A 電燈 關閉鍵。
- B 電燈 開啟鍵。
- C 馬達 關閉或排風量段數“-”鍵，按此鍵約3秒鐘即可直接關閉馬達。
- D 馬達 開啟或排風量段數“+”鍵。
- E 排風量指示燈：  
第1顆亮排風量最小，至第4顆全亮排風量最大。
- F 自動關機設定：  
按此鍵，“G”指示綠燈閃爍，10分鐘後就會自動關閉馬達及電燈。
- G 排油煙機油網及活性碳時間設定指示燈：
  1. 指示燈“亮紅燈”（馬達在關閉狀態），表示使用30小時油網需清洗或更換，清洗完油網裝回後，只要按“F(R)”鍵兩秒鐘即可。  
(用於歐洲)
  2. 指示燈“亮紅燈閃爍”（馬達在關閉狀態），表示使用120小時活性碳需更換，更換完活性碳後，只要按“F(R)”鍵兩秒鐘即可。  
(用於歐洲)

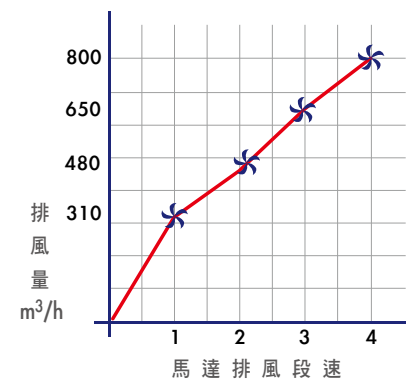
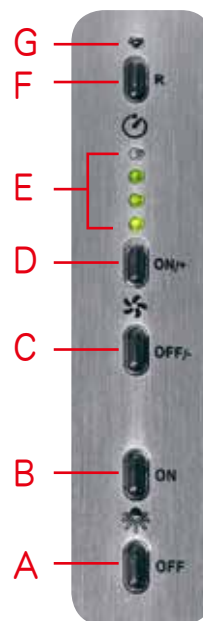

range hood

09

## 電子式按鍵開關

適用機型：



K5039

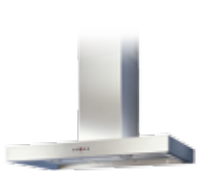

K7088



K7388



K7788

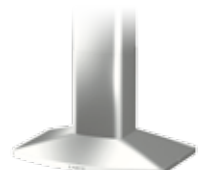

IS5039

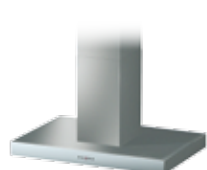

IS7088



IS7388

 CK2000 (雙馬達1600m<sup>3</sup>/h)

 CI2000 (雙馬達1600m<sup>3</sup>/h)

## E 排油煙機油網及活性炭時間設定鍵：

- 顯示器出現“—” (馬達在關閉狀態)，表示使用30小時油網需清洗，清洗完油網裝回後，只要按“E(R)”鍵兩秒鐘即可。  
(用於歐洲)
- 顯示器出現“—”閃爍(馬達在關閉狀態)，表示使用120小時活性炭需更換，更換完活性炭後，只要按“E(R)”鍵兩秒鐘即可。  
(用於歐洲)

**A** 電燈 開/關 鍵。

**B** 自動關機設定：

按此鍵顯示器數字會閃爍，10分鐘後自動關閉馬達及電燈。

**C** 顯示器。

**D** 馬達 開/關及風量段速鍵：

1. 排風量段數：1~4，1最小4最大。

2. 按此鍵約3秒鐘即可直接關閉馬達。

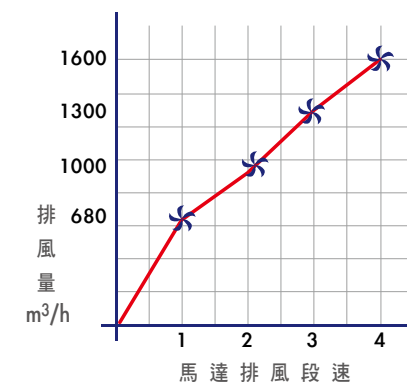
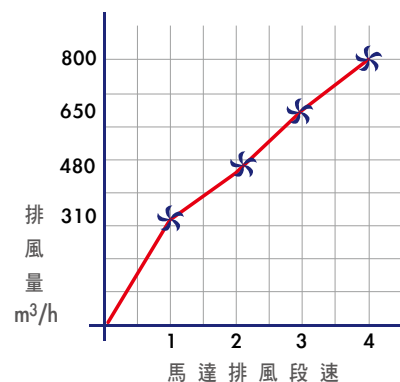

此表適用CK2000、CI2000機型

range hood

10

## 電子式按鍵開關

適用機型：



K7088D



IS7088D



K7088 ASC

A 電燈 開/關 鍵。

B 自動偵煙功能 開/關 鍵：

顯示器會出現“A”表示已開啟自動偵煙功能，會因煙大小及異味濃厚，自動開啟風量段速鍵。

自動偵煙值設定：

1. 關機狀態下同時按“D.E”鍵約3秒鐘，會出現設定值，可由“D(-)”或“E(+)”調整設定值，1最小9最大。
2. 停電後，設定值會停設於“5”。

C 顯示器。

D 馬達 關閉或排風量段數“-”鍵。

E 1. 馬達 開啟或排風量段數“+”鍵，排風量段數：1~4，1最小4最大。

2. 自動關機設定：

按此鍵約3秒鐘顯示器數字會閃爍，10分鐘後就會自動關閉馬達及電燈。



偵煙及異味感應器

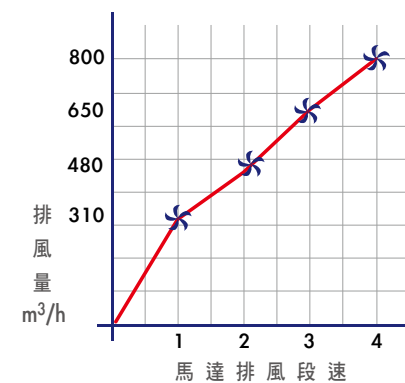

注意：矽利康請勿靠近油機，避免影響破壞自動偵煙系統。

range hood

11

## 電子式按鍵開關

適用機型：



IS508



P780

- A 電燈 關閉鍵。
- B 電燈 開啟鍵。
- C 馬達 關閉或排風量段數“-”鍵，按此鍵約3秒鐘即可直接關閉馬達。
- D 馬達 開啟或排風量段數“+”鍵，排風量段數：1~4，1最小4最大。
- E 顯示器。
- F 自動偵煙功能 開/關鍵：顯示器會出現“A”表示已開啟自動偵煙功能，會因煙大小及異味濃厚，自動開啟風量段速鍵。  
自動偵煙值設定：關機狀況下同時按“D.F”鍵約3秒鐘，會出現設定值，可由“C(-)”或“D(+)”調整設定值，1最小9最大，選定後按“F”鍵儲存設定。  
顯示器會出現“-”，表示油網需清洗，清洗完油網裝回後，只要按“C”鍵兩秒鐘即可。(用於歐洲)

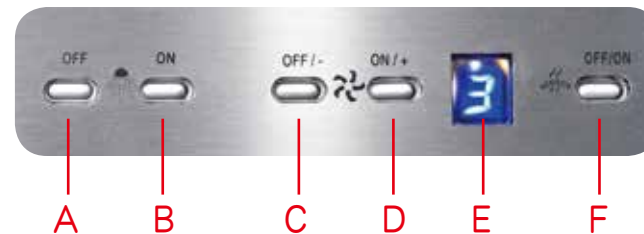

偵煙及異味感應器

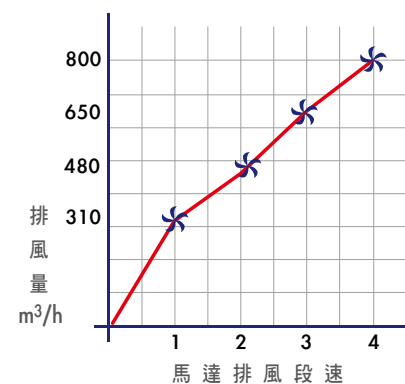

注意：矽利康請勿靠近油機，避免影響破壞自動偵煙系統。

range hood

12

## 電子式按鍵開關

適用機型：



K508

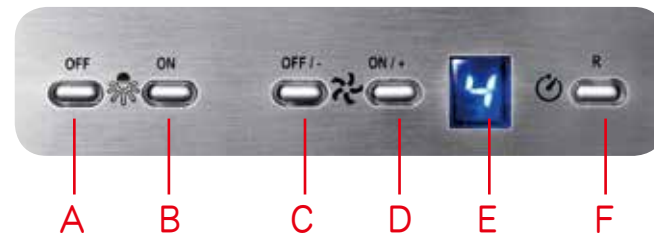

- A 電燈 關閉鍵。
- B 電燈 開啟鍵。
- C 馬達 關閉或排風量段數“-”鍵，按此鍵約3秒鐘即可直接關閉馬達。
- D 馬達 開啟或排風量段數“+”鍵，排風量段數：1~4，1最小4最大。
- E 顯示器。
- F 自動關機設定：按“F”鍵，顯示器數字會閃爍，10分鐘後就會自動關閉馬達及電燈。



排油煙機油網及活性碳時間設定鍵：

1. 顯示器出現“-”（馬達在關閉狀態），表示使用30小時，油網需清洗，清洗完油網裝回後，只要按“F(R)”鍵兩秒鐘即可。  
(用於歐洲)
2. 顯示器出現“-”閃爍（馬達在關閉狀態），表示使用120小時，活性碳需更換，更換完活性碳後，只要按“F(R)”鍵兩秒鐘即可。  
(用於歐洲)

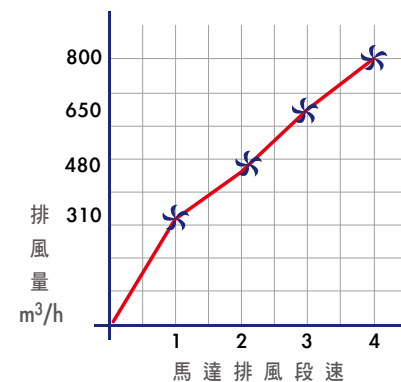



range hood

13

## 電子式按鍵開關

適用機型：



K9991



K7033

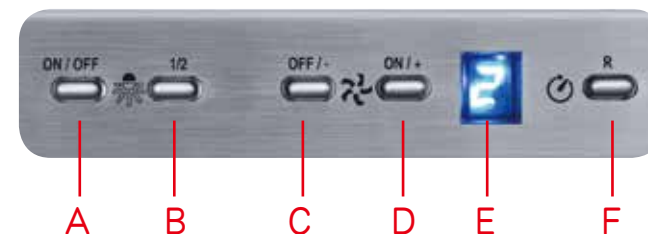

- A 電燈 開/關 鍵。
- B 燈光 切換鍵：亮及微亮。
- C 馬達 關閉或排風量段數“-”鍵，按此鍵約3秒鐘即可直接關閉馬達。
- D 馬達 開啟或排風量段數“+”鍵，排風量段數，1~4，1最小4最大。
- E 顯示器。

**F 自動關機設定：**

按“F”鍵，顯示器數字會閃爍，10分鐘後就會自動關閉馬達及電燈。

排油煙機油網及活性碳時間設定鍵：

1. 顯示器出現“-”（馬達在關閉狀態），表示使用30小時，油網需清洗，清洗完油網裝回後，只要按“F(R)”鍵兩秒鐘即可。  
(用於歐洲)
2. 顯示器出現“-”閃爍(馬達在關閉狀態)，表示使用120小時，活性碳需更換，更換完活性碳後，只要按“F(R)”鍵兩秒鐘即可。  
(用於歐洲)

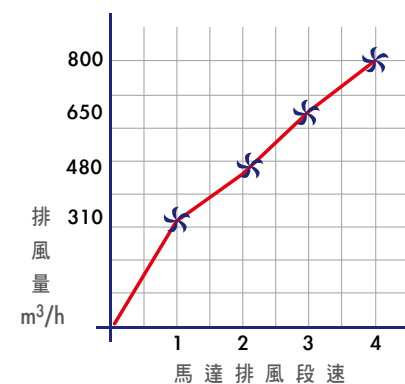

range hood

14

按鍵式開關

適用機型：



K7083



K7086



K39.2



K9586



K24

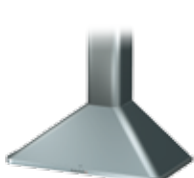

K3120.C



K181



K181T



Beta



- A 電燈 開/關鍵。
- B 馬達 開/關鍵及第一段排風量 — 小。
- C 第二段排風量 — 中。
- D 第三段排風量 — 大。
- E 運轉指示燈。

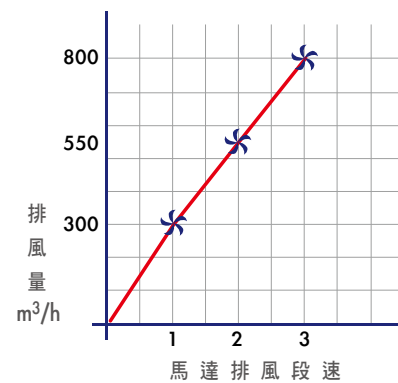

range hood

15

## 按鍵式開關

適用機型：



ES-417

- A 馬達 開/關 鍵及第一段排風量 — 小。
- B 第二段排風量 — 中。
- C 第三段排風量 — 大。
- D 電燈 切換式開關設定。
  - A. 拉出玻璃門，電燈自動開啟。
  - 推回玻璃門，電燈自動關閉。
  - O. 電燈 關閉。
  - M. 電燈 開啟。

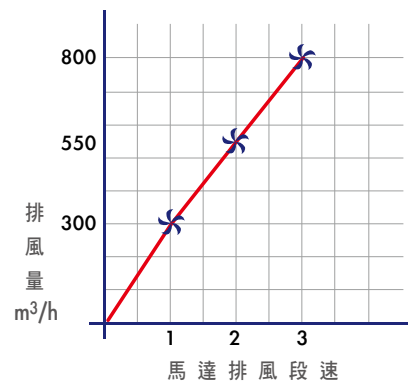

range hood

16

滑動式控制開關

適用機型：



425

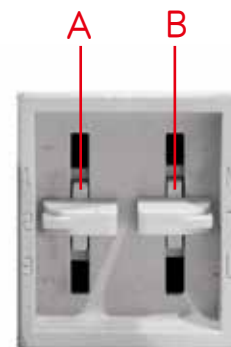

A 馬達 開/關：

位置1：排風量 — 小。

位置2：排風量 — 中。

位置3：排風量 — 大。

B 電燈 開/關：

位置M：馬達運轉 — 電燈不亮。

位置T：馬達運轉 — 電燈亮。

位置L：馬達不運轉 — 電燈亮。

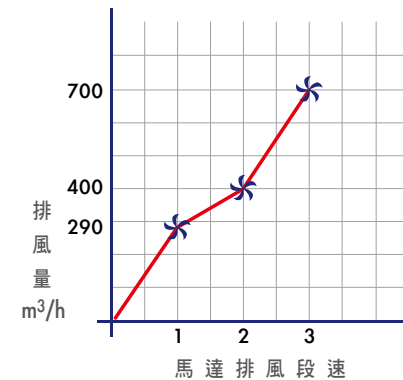

### 建議

為了使您的排油煙機有最佳的操作功能，我們建議在一般烹煮情形下，你應使用慢速度，但如果烹調有強烈油煙氣味時，則應啟動快速度。

我們建議你開始烹調以前先開啟開關，使排油煙機運作幾分鐘，在你完成烹調後，讓排油煙機持續運轉幾分鐘，直到全部烹調氣味已經被排除為止。（有自動關機設定機型。）



## 保養

在實施任何維修作業以前，應關掉排油煙機的電源，並將插頭從插座上拔去。

**鋁製油網，因為清潔劑及鹽成份而產生的化學變化造成油網材質會氧化變色及腐蝕，這是正常現象。（鹽在洗碗機是做軟水用）**

### 鋁製油脂過濾網(簡稱油網)

1. 油網由多層鋁製結合而成，是用來留住懸浮的油脂微粒。
2. 油網可重複使用，但必須用手洗滌或是用洗碗機清洗。
3. 用手洗滌方式：將拆下的油網噴上清潔劑（例：廚房油煙專用白博士、魔術靈、穩潔等），約十分鐘，等清潔劑完全滲透再以清水沖洗即可。
4. 在裝上之前，請將清洗後的油網晾乾後再裝上排油煙機，以免油網的水滴到爐台上。
5. 油網每星期至少必須清洗一次，且因烹調習慣或方式不同，而清洗次數也會不同。
6. 手洗或洗碗機清洗油網必須用“中性”清潔劑清洗否則會破壞油網。

### 油網清洗周期

1. 平常使用橄欖油烹調，建議約3-7天清洗油網。
2. 平常使用調和油烹調，建議約15-30天清洗油網。

### 機體

1. 請使用一塊浸濕的布，或布上沾滿中性液體清潔劑以清潔排油煙機外部，請勿使用含有磨擦性物質之產品，以免刮傷排油煙機外觀。
2. 擦拭時，請和不鏽鋼紋路同方向，以避免擦痕。
3. 最好使用不鏽鋼專用清潔劑，清潔不鏽鋼排油煙機。
4. 大約每隔十天清潔排油煙機的外觀。

### 拆卸油網

如右圖

1. 將排油煙機的電源插頭拔掉。
2. 將油網的把手內卡榫向後推，如圖1然後將油網向下拉即可輕易卸下油網如圖2；在清洗油網晾乾之後，和上述卸下步驟相反方式，將油網安裝回排油煙機。



## 更換燈具

豆燈：

- 先將排油煙機的電源插頭拔掉。
- 選用各型所須之燈泡，將燈蓋向左轉1/4圈，即可取下燈蓋及燈泡。  
(如下圖)
- 只要反方向即可將燈蓋安裝。
- 如有問題請打電話給維修服務中心。  
(在要求維修排油煙機的照明設備之前，請先確定燈具是否有裝好。)



更換圓形豆燈時，使用適合的工具(如下圖)撬開圓形燈蓋，並請注意不要徒手卸下豆燈泡，再換上相同形式的豆燈泡(12V、20W)。



更換豆燈時，打開燈罩，並請注意不要徒手卸下豆燈泡(如下圖)，再換上相同形式的豆燈泡(12V、20W)。



燈泡：

須更換螢光燈時，把螺絲釘鬆開，卸下燈罩，拿下燈泡(如下圖)，再換上相同形式的燈泡(PP9W電燈管)。



**⚠ 注意：自行購買燈泡要選用(12V、20W)的豆燈泡。**



## 選用配件

A-007油網



適合機種：K508  
建議售價：NT\$ 1,200  
尺 寸：29.8x47.8cm

A-027油網



適合機種：IS505  
建議售價：NT\$ 1,600  
尺 寸：16.1x24.1cm

A-052油網



適合機種：ES-417(60cm)  
建議售價：NT\$ 1,100  
尺 寸：19.6x49.3cm

A-056油網



適合機種：ES-417(90cm)  
建議售價：NT\$ 1,100  
尺 寸：19.8x39.5cm

A-140油網



適合機種：K181 (90cm)  
建議售價：NT\$ 1,700  
尺 寸：42.8x30.3cm

A-125油網



適合機種：K8399  
建議售價：NT\$ 1,200  
尺 寸：22.4x34cm

A-067油網



適合機種：K181 (120cm)  
建議售價：NT\$ 1,200  
尺 寸：28.5x30.4cm

A-141油網



適合機種：K9991  
建議售價：NT\$ 1,700  
尺 寸：23.4x38.9cm

A-150油網



適合機種：K3599  
建議售價：NT\$ 1,400  
尺 寸：28.4x49.6cm

A-165油網



適合機種：K9788  
建議售價：NT\$ 1,600  
尺 寸：21.9x28.9cm

配 選用配件

A-243 油網



適合機種：425(60cm)  
建議售價：NT\$ 1,100  
尺 寸：19.5x47.2cm

A-244 油網



適合機種：425(90cm)  
建議售價：NT\$ 800  
尺 寸：19.3x38.5cm

A-248 油網



適合機種：K34  
建議售價：NT\$ 1,000  
尺 寸：23.5x32.5cm

A-273 油網



適合機種：K9586、K7083  
建議售價：NT\$ 900  
尺 寸：23.9x29.8cm

A-284 油網



適合機種：P780  
建議售價：NT\$ 900  
尺 寸：46.9x17.1cm

A-358(609) 油網



適合機種：  
K5039、IS5039  
K7088、IS7088  
K7388、IS7388  
K7088D、IS7088D  
K3120.C、IS508  
K7086、K9888  
K5020-99、CK2000  
CK2000 ASC  
建議售價：NT\$ 900  
NT\$ 1,200(不鏽鋼)  
尺 寸：24x30cm

A-316 油網



適合機種：K39.2  
建議售價：NT\$ 1,200  
尺 寸：21.8x28.2cm

A-390 油網



適合機種：K4  
建議售價：NT\$ 1,200  
尺 寸：23.5x31.8cm

A-538 油網



適合機種：K181T (90cm)  
建議售價：NT\$ 900  
尺 寸：28.5x30.4cm

A-557 油網



適合機種：K181T (120cm)  
建議售價：NT\$ 900  
尺 寸：27.9x30.4cm



A-625油網



適合機種:K24  
建議售價:NT\$ 900  
尺 寸:23.9x29.8cm

A-670油網



適合機種:Vertigo double  
建議售價:NT\$ 1,700  
尺 寸:邊18 cm(六邊形)

A-674油網



適合機種:DD62  
建議售價:NT\$ 900  
尺 寸:30.5x19.4cm

A-804油網



適合機種:CK-800  
建議售價:NT\$ 900  
尺 寸:23.5x17.1cm

A-806油網

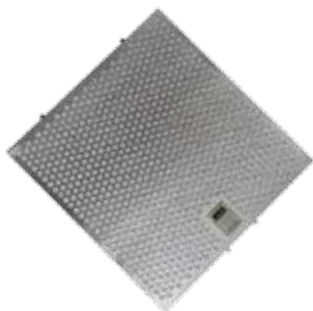

適合機種:K8850  
建議售價:NT\$ 1,800  
尺 寸:28.4x30.3cm

A-954油網



適合機種:K8830(90cm)  
建議售價:NT\$ 1,200  
尺 寸:42.9x14.1cm

A-957油網



適合機種:K8830(120cm)  
建議售價:NT\$ 1,200  
尺 寸:29.1x14.1cm

A-958油網



適合機種:K7033  
建議售價:NT\$ 1,400  
尺 寸:25.3x30.4cm



環保排油煙機



natura  
自然呈現水的甘甜風味  
氣泡水機

爐具



烤箱



龍頭



食物殘渣處理機



淨水器



熱飲機



溫盤機

雙溫龍頭



洗碗機

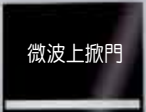

微波上掀門



咖啡機



急速冷凍機



溫杯機



蒸烤爐



雙溫冷藏酒櫃

世磊帶給您全家歡樂時尚的生活



SHIH LEI  
世 磊 實 業



貝 斯 特 商 品 服 務 保 證 書

姓名	電話 (H)	(O)	行動電話
地址			
商品	出貨日期      年      月      日		
機型	經銷商或代理商確認章		
<p>為確保您的權益，請要求經銷商將上述購買資料填寫清楚並蓋上經銷商章，始享有自購買日期起一年之保證服務。</p> <p>◆ 未蓋店章或交易日期填寫不實者，恕難免費服務。</p> <p>◆ 交易日期未填寫者，則以出廠日期計算之。</p> <p>◆ 其餘注意事項請詳閱說明。</p>			

注意事項

- 一.服務保證內容：
- 自出貨日起一年內，在正常使用狀態下發生故障時，由本公司免費維修服務。
- 二.保固期限內有下列情形之一而發生故障者(消費者同意本公司依經驗及原廠資料做故障原因之判定)，恕不免費維修。
- 1.未依產品指示說明書操作或故障發生後未第一時間通知經銷商而自行或委託他人拆修者。
  - 2.產品由經銷商安裝後又自行將產品移動、運送或改裝後要求後續服務者。
  - 3.保證書無法提示或保證書有瑕疵(如：無經銷確認章、機型不符、內容空白、填寫不實、塗改或模糊無法辨認)。
  - 4.因天災、地變、雷擊、異常電壓、環境因素等不可抗力因素所導致故障或毀損者。
- 三.免費保證期外，之到府檢修或調整服務，無更換零件者，仍須酌收到府服務費。
- ◎ 本張服務保證書如有遺失，恕不補發，敬請妥善保管，謝謝您的合作。



世磊實業股份有限公司  
SHIH LEI BUSINESS CO., LTD.

貝斯特廚房設備股份有限公司  
BEST KITCHEN APPLIANCES CO., LTD.

www.shih-lei.com.tw / e-mail: service@shih-lei.com.tw



**台北** 地址：10587台北市松山區塔悠路219號  
電話：(02) 2760-9666  
傳真：(02) 2768-7727  
訂貨專線：(02) 2295-2839  
訂貨傳真：(02) 2291-8249



**新竹** 地址：30268新竹縣竹北市縣政三街136號  
電話：(03) 656-0101  
傳真：(03) 656-7373



**台中** 地址：40760台中市西屯區環中路二段302號  
門市：40760台中市西屯區漢翔路37號  
電話：(04) 2451-7979  
傳真：(04) 2451-5656  
訂貨專線：(04) 2452-4948  
訂貨傳真：(04) 2452-4047



**高雄** 地址：81457高雄市仁武區永榮一街90號  
門市：81357高雄市左營區忠言路35號  
電話：(07) 3755-262  
傳真：(07) 3755-263  
訂貨專線：(07) 5568-822  
訂貨傳真：(07) 5563-322

· 追求品質卓越 · 不斷改革創新 · 穩定經營成長 · 發揮團隊合作 ·